



ТЕХНОНИКОЛЬ

ООО "ТехноНИКОЛЬ-СТРОИТЕЛЬНЫЕ СИСТЕМЫ"

АЛЬБОМ ТЕХНИЧЕСКИХ РЕШЕНИЙ ПО УСТРОЙСТВУ ПРИМЫКАНИЙ В ПЛОСКИХ КРОВЛЯХ ИЗ ПОЛИМЕРНОЙ МЕМБРАНЫ ПО ЖЕЛЕЗОБЕТОННОМУ ОСНОВАНИЮ.

Шифр: ПК-55

ТН-КРОВЛЯ Лайт ПМ

Инв. № подл.	Подп. и дата	Взам. инв. №

Москва 2020



Идентификатор материалов основного пирога кровли

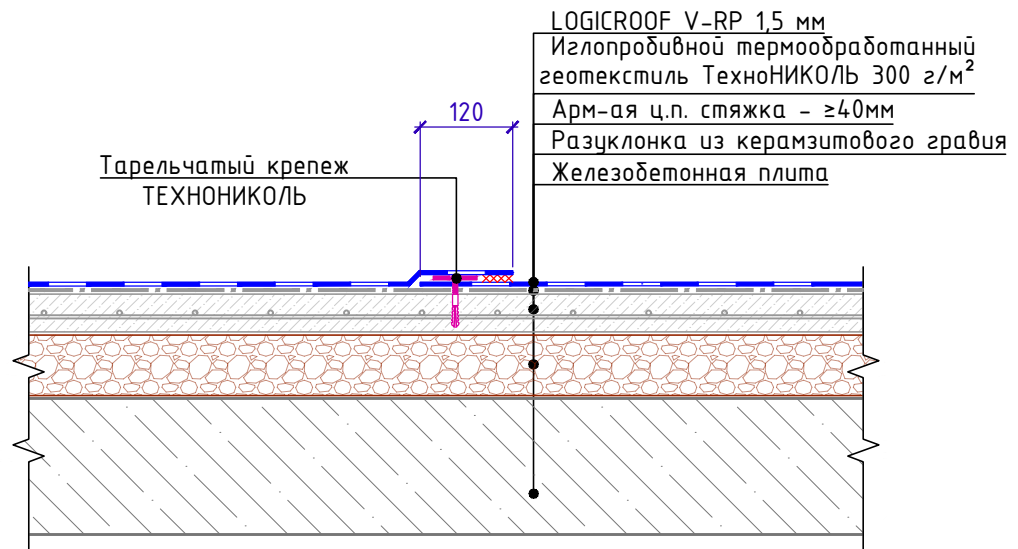

Стяжку основания под водоизоляционный ковер армировать сеткой $\phi 4$ мм с яч. 100x100мм

№	Назначение слоя	Наименование рекомендованного материала
1	Водоизол. ковер	Полимерная мембрана LOGICROOF V-RP
2	Разделительный слой	Излопробивной термообработанный геотекстиль ТехноНИКОЛЬ 300 г/м ²
3	Основание под водоизол. ковер	Арм-ая ц.п. стяжка - ≥ 40 мм (Арм-ра. $\phi 6$ шаг 200x200)
4	Уклонообразующий слой	Разуклонка из керамзитового гравия
5	Несущее основание кровли	Железобетон

Система маркировки систем и узлов

ПК-55-У.1.1-2020.07

Система (ПЛОСКАЯ КРОВЛЯ)

Номер системы (Лайт ПМ)

Номер узла в альбоме системы

Дата последней редакции

Взам. инв. №	
Подп. и дата	
Инв. № подл.	

Изм.	Кол.	Лист	№ док.	Подпись	Дата

Маркировка систем и узлов

Лист
т.3



Общие данные. Содержание

Лист	Название	Шифр
т.1	Титульный лист	
т.2	Лист согласования	
т.3	Идентификатор материалов. Схема маркировки и узлов	
т.4	Ведомость узлов	
т.4.1	Ведомость узлов	
т.4.2	Ведомость узлов	
т.5	Условные обозначения	
т.6	Схема маркировки узлов	

Ведомость чертежей по устройству узлов водостока

№	Название	Шифр
2.1	Внутренний водосток. Водоприемная воронка	У.2.1
2.2	Слив через парапет	У.2.2

Ведомость чертежей по устройству примыканий к вертикальным поверхностям

№	Название	Шифр
3.1	Примыкание к вертикали для сэндвич-панелей.	У.3.1
3.2	Примыкание к вертикали для бетонных и каменных стен.	У.3.2
3.3	Примыкание к низкому парапету с заведением мембраны на парапет (примыкание к сэндвич-панели)	У.3.3
3.4	Примыкание к низкому парапету с заведением мембраны на парапет (примыкание к бетону, кирпичу, блоку)	У.3.4
3.5	Примыкание к высокому парапету с заведением мембраны на парапет (примыкание к сэндвич-панели).	У.3.5
3.6	Примыкание к высокому парапету с заведением мембраны на парапет (примыкание к бетону, кирпичу, блоку).	У.3.6

Взам. инв. №
Подп. и дата
Инв. № подл.

Изм.	Кол.	Лист	№ док.	Подпись	Дата	Ведомость чертежей	Лист т.4
------	------	------	--------	---------	------	--------------------	-------------



ТН-КРОВЛЯ
Ведомость чертежей

Ведомость чертежей по устройству примыканий к кровле с другими матер-ми

№	Название	Шифр
4.1	Сопряжение кровли из ПВХ и битумно-полимерных материалов	У.4.1
4.3	Сопряжение кровли из ПВХ и ТПО материалов	У.4.3
4.4	Сопряжение кровли из ПВХ и битумных материалов	У.4.4

Ведомость чертежей по устройству примыканий к стойкам ограждения кровли и стойкам под оборудование

№	Название	Шифр
5.1	Примыкание к стойкам оборудования	У.5.1
5.2	Примыкание к кровельной опоре ТЕХНОНИКОЛЬ. Вариант 1	У.5.2
5.3	Примыкание к кровельной опоре ТЕХНОНИКОЛЬ. Вариант 2	У.5.3

Ведомость чертежей по устройству пешеходных дорожек

№	Название	Шифр
6.1	Устройство дорожки проходов из готовых элементов LOGICROOF Walkway Puzzle	У.6.1
6.2	Устройство дорожки проходов традиционным методом	У.6.2

Ведомость чертежей по устройству трубных проходов и примыканий аэраторам

№	Название	Шифр
7.1	Примыкание к трубным проходкам	У.7.1
7.2	Примыкание к трубе малого сечения	У.7.2
7.3	Примыкание к горячей трубе. Вариант 1	У.7.3
7.4	Примыкание к горячей трубе. Вариант 2	У.7.4
7.5	Примыкание к кровельному аэратору	У.7.5

Ведомость чертежей примыканий к устройствам молниезащиты зданий

№	Название	Шифр
8.1	Устройство молниезащиты	У.8.1

Взам. инв. №

Подп. и дата

Инв. № подл.

Изм.	Кол.	Лист	№ док.	Подпись	Дата

Ведомость чертежей (продолжение)

Лист
м.4.1



Ведомость чертежей примыканий к деформационным швам

№	Название	Шифр
9.1	Деформационный шов	У.9.1
9.2	Деформационный разделитель	У.9.2
9.3	Деформационный шов в примыкании к стене. Вариант 1	У.9.3
9.4	Деформационный шов в примыкании к стене. Вариант 2	У.9.4

Ведомость чертежей примыканий к зенитным фонарям

№	Название	Шифр
10.1	Примыкание к люку дымоудаления. Вариант 1	У.10.1
10.2	Примыкание к зенитному фонарю. Вариант 1	У.10.2
10.3	Примыкание к люку дымоудаления. Вариант 2	У.10.3
10.4	Примыкание к зенитному фонарю. Вариант 2	У.10.4

Ведомость чертежей примыканий к противопожарным рассечкам

№	Название	Шифр
11.1	Примыкание к выходу на крышу	У.11.1

Ведомость чертежей примыканий к противопожарным рассечкам

№	Название	Шифр
12.1	Схема установки ограждения кровли	У.12.1

Взам. инв. №	Подп. и дата	Инв. № подл.							Лист т.4.2
			Изм.	Кол.	Лист	№ док.	Подпись	Дата	



Схема маркировки узлов системы

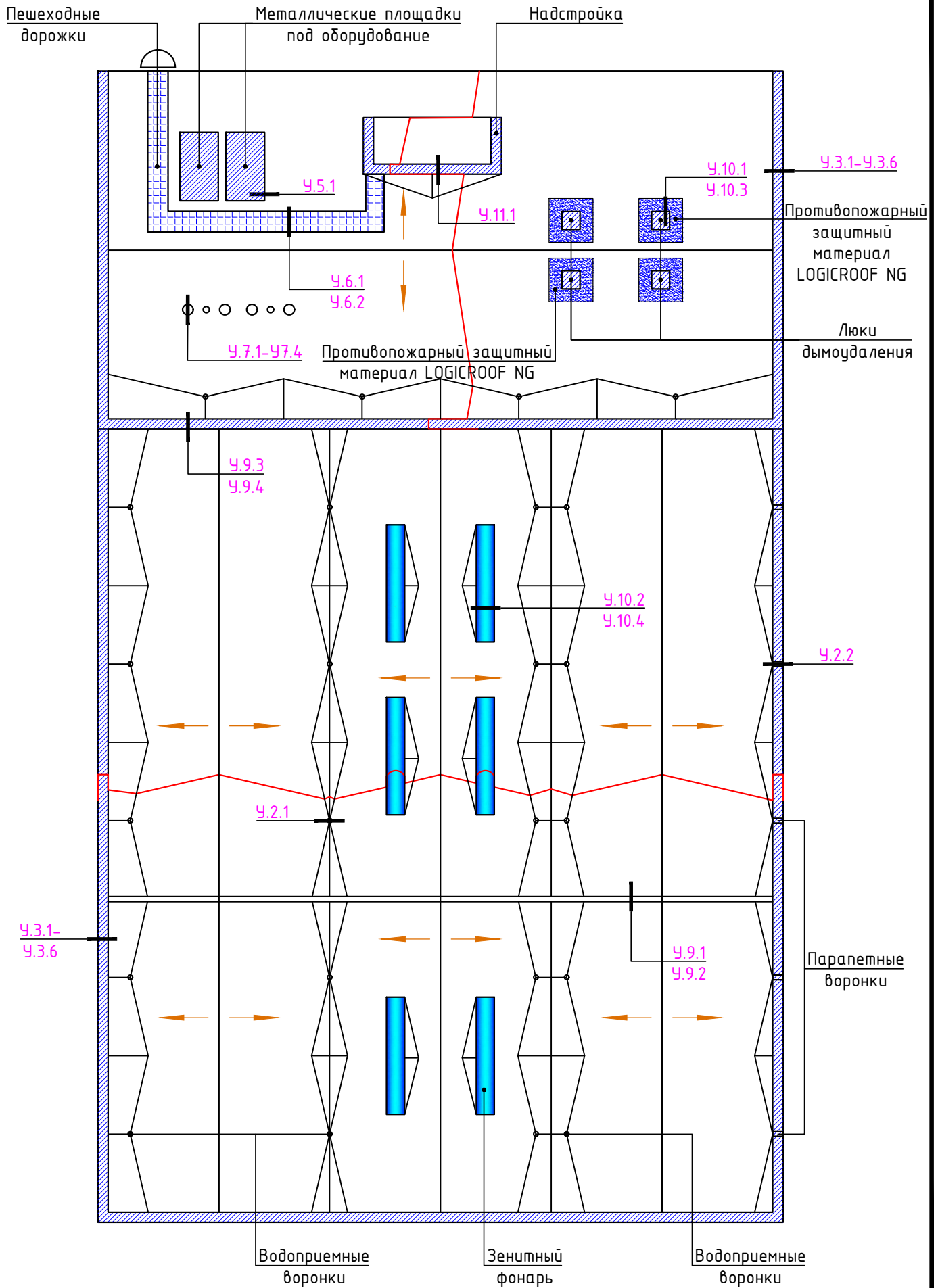

Инв. № подл.	Взам. инв. №				
Подп. и дата					
Изм.	Кол.	Лист	№ док.	Подпись	Дата

Схема маркировки узлов системы

Лист
т.6



Внутренний водосток. Водоприемная воронка.

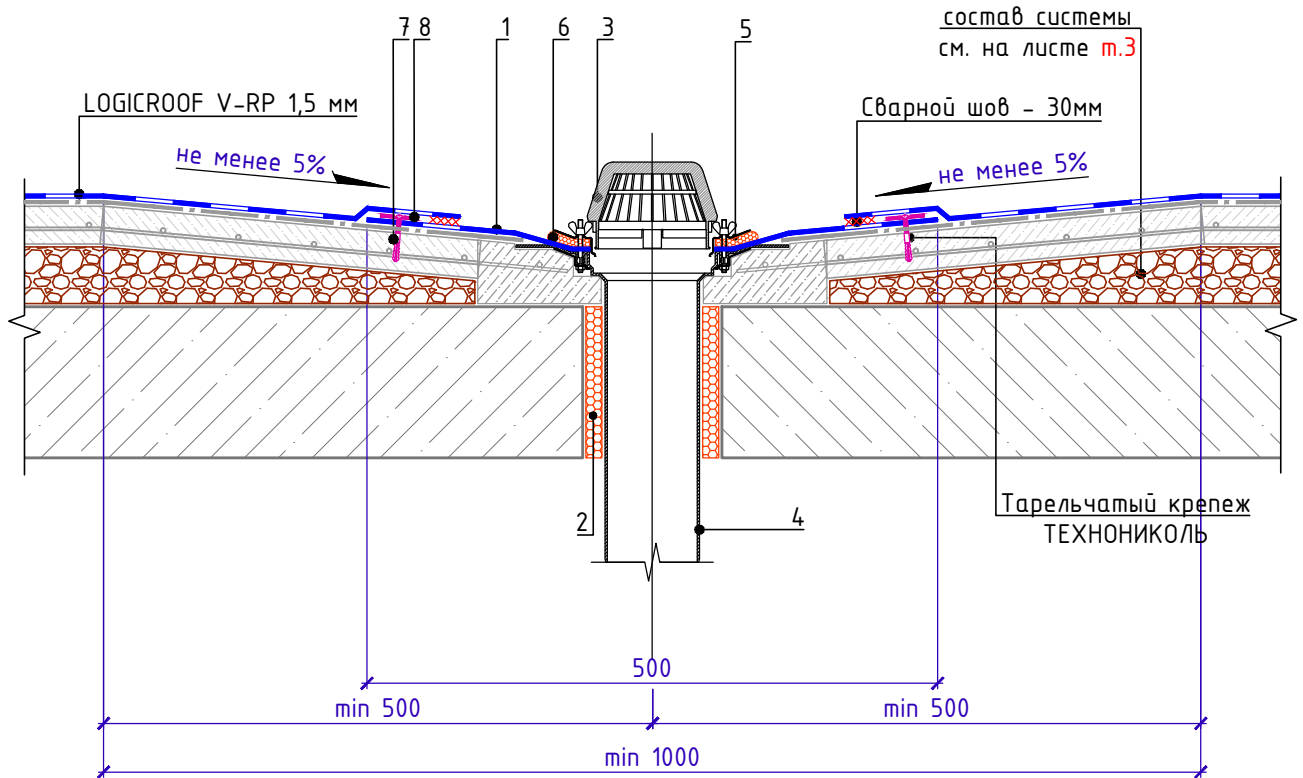

Спецификация на узел У.2.1-2020.07

Поз.	Наименование	Расход на 1 примыкание.	Ед.изм.	Прим.
1	Фартук из ПВХ мембраны	1	шт.	
2	Пена монтажная ТЕХНОНИКОЛЬ PROFESSIONAL 70	по проекту	шт.	баллоны
3	Листоуловитель (комплект с воронкой)	1	шт.	
4	Водоприемная воронка ТЕХНОНИКОЛЬ	1	шт.	
5	Обжимной фланец (комплект с воронкой)	1	шт.	
6	Герметик ТЕХНОНИКОЛЬ ПУ (упаковка 600мл)	0,5	шт.	
7	Саморез остроконечный 4,8x50 с анкерным элементом	8,0	шт.	
8	Тарельчатый элемент	8,0	шт.	

Взам. инв. №
Подп. и дата
Инв. № подл.

1. Предусмотреть увеличение уклона к воронке до 5% в радиусе не менее 500 мм вокруг нее. Рекомендуется предусматривать заглубление воронки на 20-30 мм относительно уровня кровли.

Изм.	Кол.	Лист	№ док.	Подпись	Дата	Внутренний водосток. Водоприемная воронка. (размещение по линии ендовы)	Лист 2.1
------	------	------	--------	---------	------	--	-------------



Слив через парапет

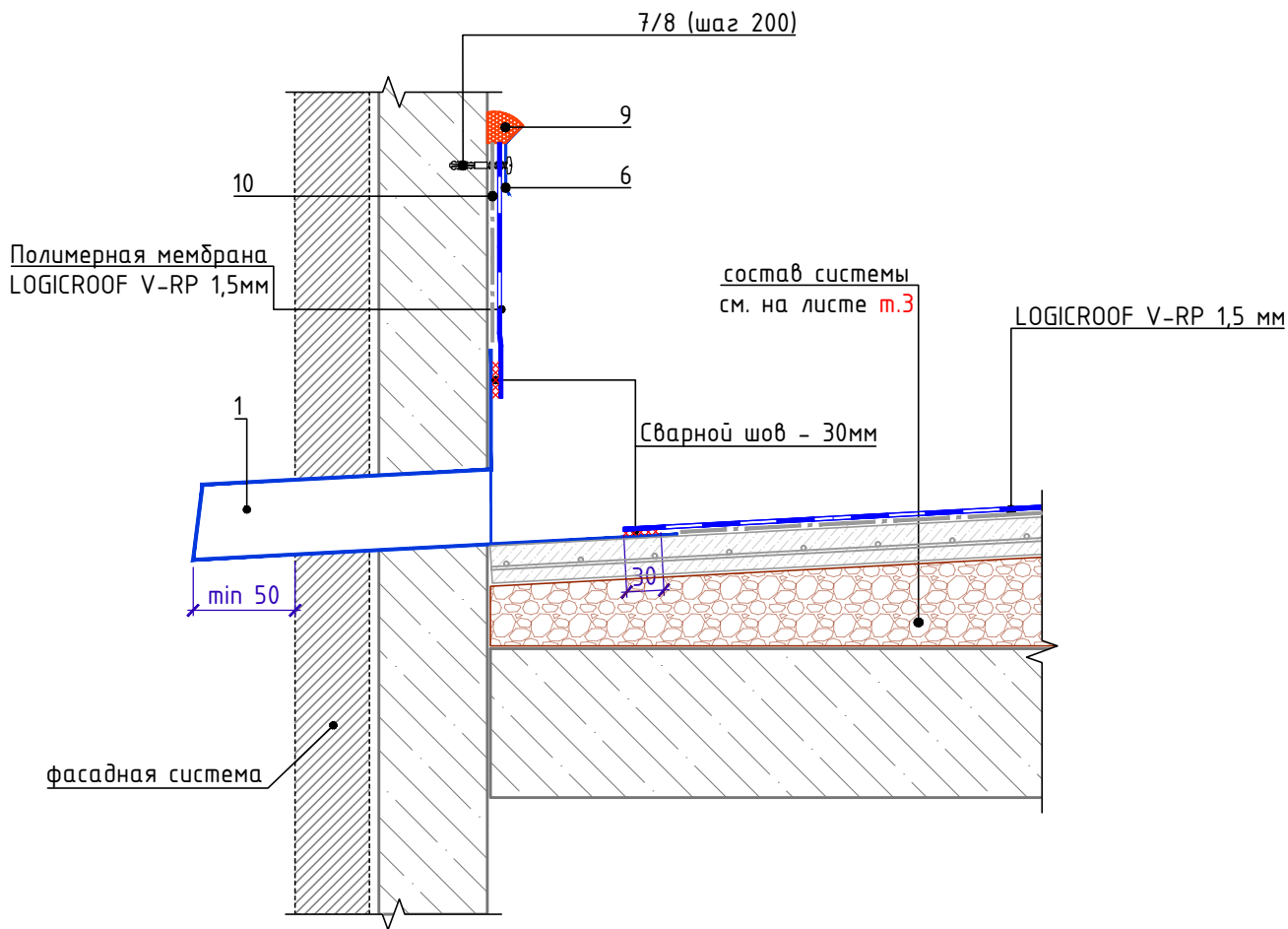

Спецификация на узел У.2.1-2020.07

Поз.	Наименование	Расход	Ед.изм.	Прим.
1	Парапетная воронка из ПВХ	1	шт.	
6	Краевая рейка ТЕХНОНИКОЛЬ	1,00	м.п.	
7	Саморез остроконечный 4,8x50	5	шт.	
8	Анкерный элемент ТЕХНОНИКОЛЬ 8x45	5	шт.	
9	Герметик ТЕХНОНИКОЛЬ ПУ (упаковка 600мл)	0,25	шт.	
10	Геотекстиль излопробивной термообработанный 300г/м ² (полоса шириной 200мм)	0,20	м ²	

Взам. инв. №
Подп. и дата
Инв. № подл.

Изм.	Кол.	Лист	№ док.	Подпись	Дата

Слив через парапет

Лист

2.2



Примыкание к вертикали для сэндвич-панелей.

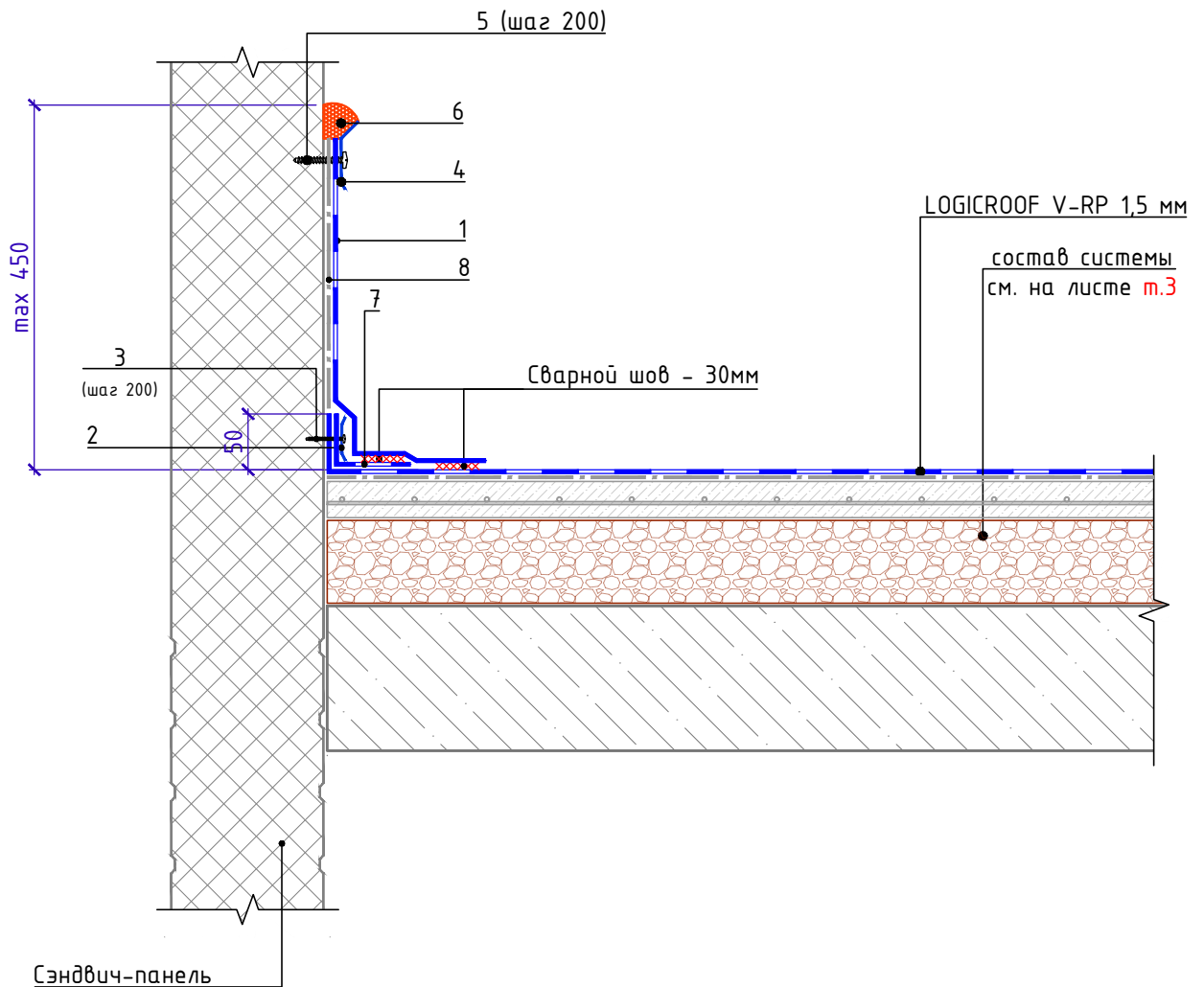

Спецификация на узел У.3.1-2020.07

Взам. инв. №	Поз.	Наименование	Расход на 1 м.п. примыкания.	Ед.изм.	Прим.
	1	LOGICROOF V-RP 1,5мм	по проекту	м ²	
	2	Прижимная рейка ТЕХНОНИКОЛЬ	1,00	м.п.	
	3	Саморез сверлоконечный ТЕХНОНИКОЛЬ 5,5x35	5	шт.	
	4	Краевая рейка ТЕХНОНИКОЛЬ	1,00	м.п.	
	5	Саморез сверлоконечный ТЕХНОНИКОЛЬ 5,5x35	5	шт.	
	6	Герметик ТЕХНОНИКОЛЬ ПУ (упаковка 600мл)	0,25	шт.	
	7	LOGICROOF V-RP 1,5мм (ширина 120 мм)	0,12	м ²	
	8	Геотекстиль излопробивной термообработанный 300г/м ²	по проекту	м ²	
Инв. № подл.					
	Изм.	Кол.	Лист	№ док.	Подпись

Примыкание к вертикали для сэндвич-панелей.

Лист

3.1

Примыкание к вертикали для бетонных и каменных стен.

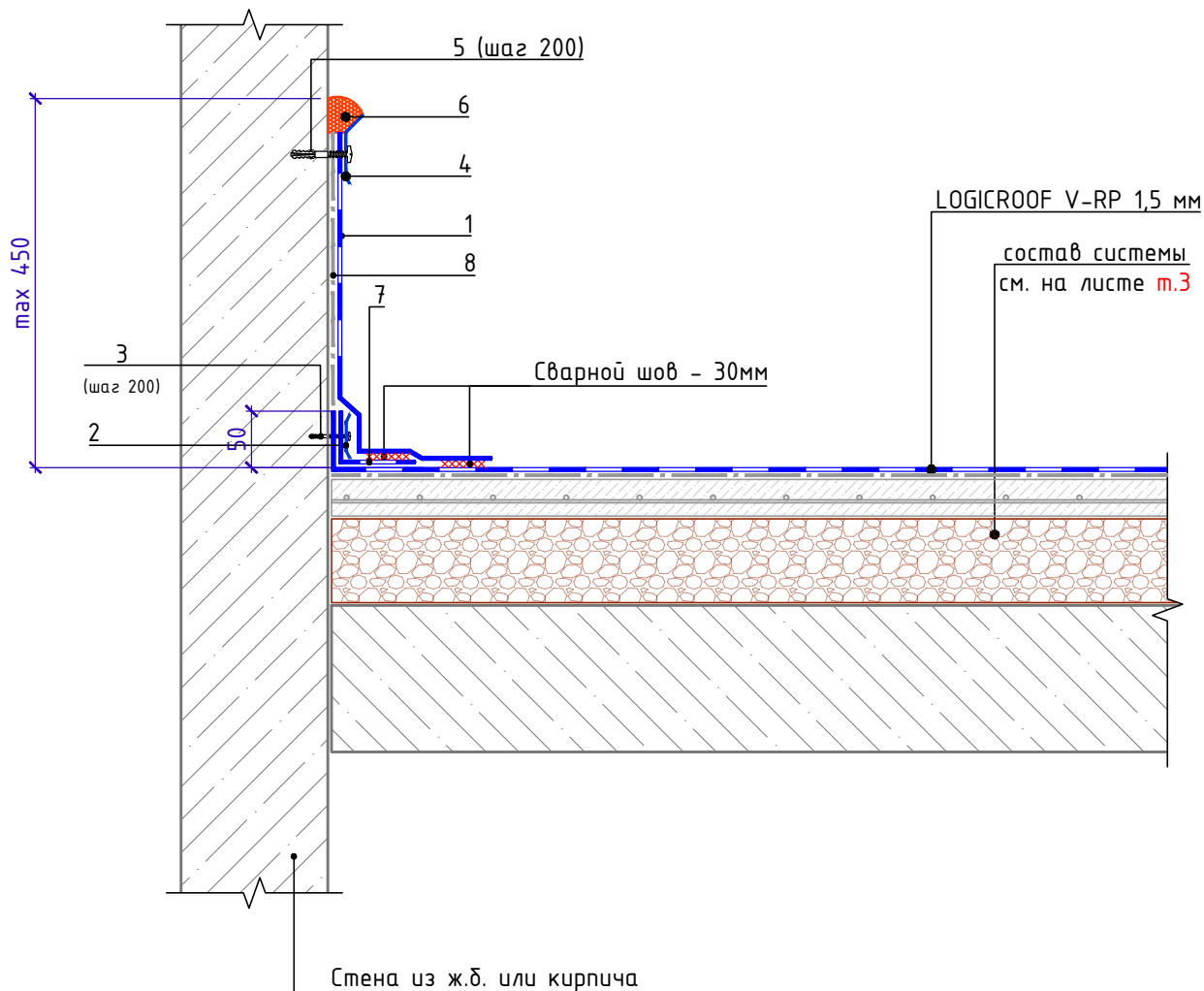

Спецификация на узел У.3.2-2020.07

Поз.	Наименование	Расход на 1 м.п. примыкания.	Ед.изм.	Прим.
1	LOGICROOF V-RP 1,5мм	по проекту	м ²	
2	Прижимная рейка ТЕХНОНИКОЛЬ	1,00	м.п.	
3	Саморез остроконечный 4,8x50 с анкерным элементом ТЕХНОНИКОЛЬ 8x45	5	шт.	
4	Краевая рейка ТЕХНОНИКОЛЬ	1,00	м.п.	
5	Саморез остроконечный 4,8x50 с анкерным элементом ТЕХНОНИКОЛЬ 8x45	5	шт.	
6	Герметик ТЕХНОНИКОЛЬ ПУ (упаковка 600мл)	0,25	шт.	
7	LOGICROOF V-RP 1,5мм (ширина 120 мм)	0,12	м ²	
8	Геотекстиль излопробивной термообработанный 300г/м ²	по проекту	м ²	

Взам. инв. №
Подп. и дата
Инв. № подл.

Изм.	Кол.	Лист	№ док.	Подпись	Дата

Примыкание к вертикали
для бетонных и каменных стен.

Лист
3.2



Примыкание к низкому парапету с заведением мембраны на парапет (примыкание к бетону, кирпичу, блоку)

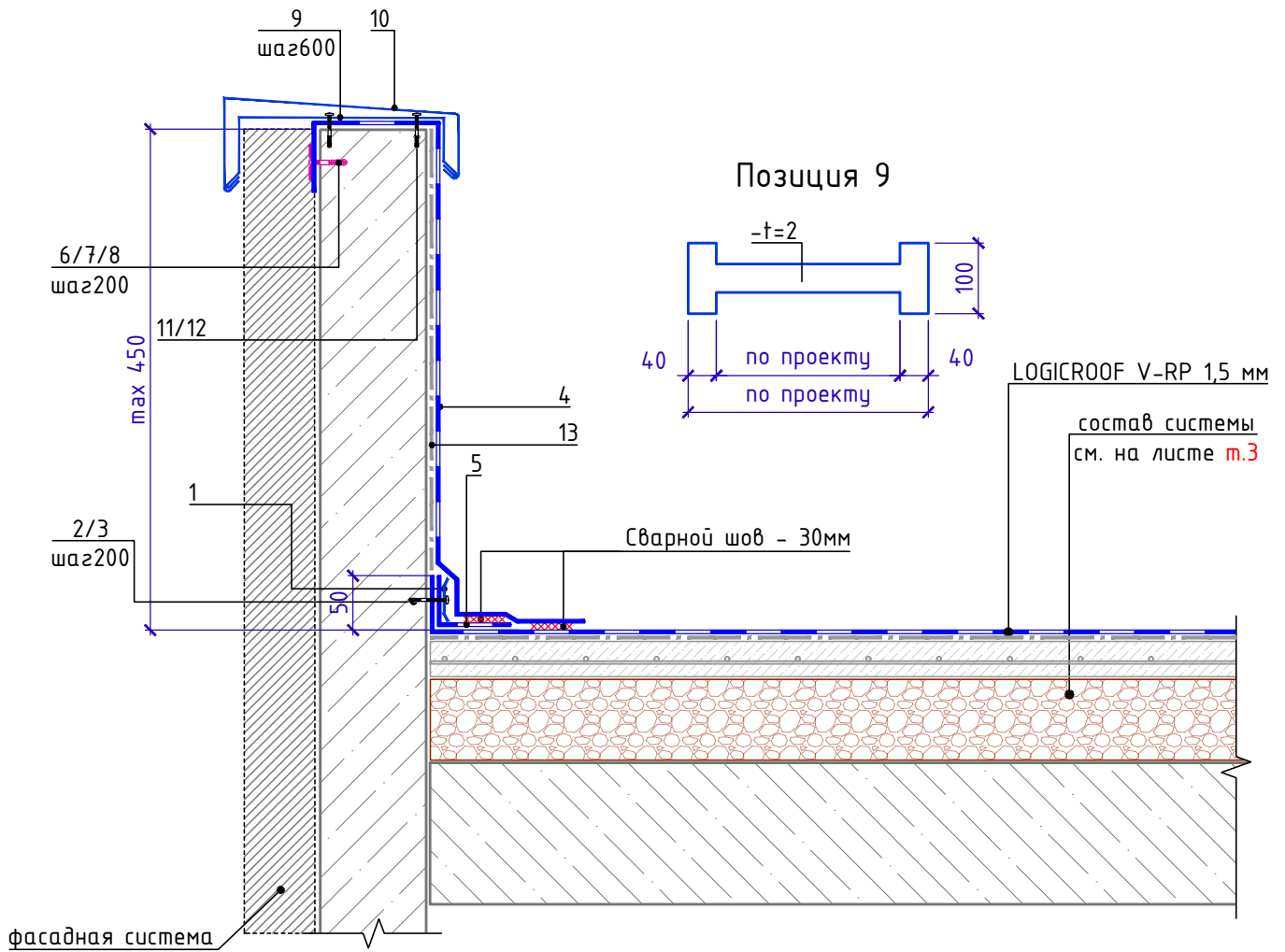

Спецификация на узел У.3.4-2020.07

Поз.	Наименование	Расход на 1 м.п. примыкания.	Ед.изм.	Прим.
1	Прижимная рейка ТЕХНОНИКОЛЬ	1,00	м.п.	
2	Саморез остроконечный 4,8x50	5	шт.	
3	Анкерный элемент ТЕХНОНИКОЛЬ 8x45	5	шт.	
4	LOGICROOF V-RP 1,5мм	по проекту	м ²	
5	LOGICROOF V-RP 1,5мм (ширина 120 мм)	0,12	м ²	
6	Саморез остроконечный 4,8x50	5	шт.	
7	Анкерный элемент ТЕХНОНИКОЛЬ 8x45	5	шт.	
8	Тарельчатый элемент	5	шт.	
9	Крепежный элемент (костыль)	1,70	шт.	
10	Отлив из оцинкованной стали (колпак)	1,00	м.п.	
11	Саморез остроконечный 4,8x50	4	шт.	
12	Анкерный элемент ТЕХНОНИКОЛЬ 8x45	4	шт.	
13	Геотекстиль излопробивной термообработанный 300г/м ²	по проекту	шт.	

Взам. инв. №
Подп. и дата
Инв. № подл.

Изм.	Кол.	Лист	№ док.	Подпись	Дата

Примыкание к низкому парапету с заведением мембраны на парапет (примыкание к бетону, кирпичу, блоку)



Примыкание к высокому парапету с заведением мембраны на парапет (примыкание к сэндвич-панели).

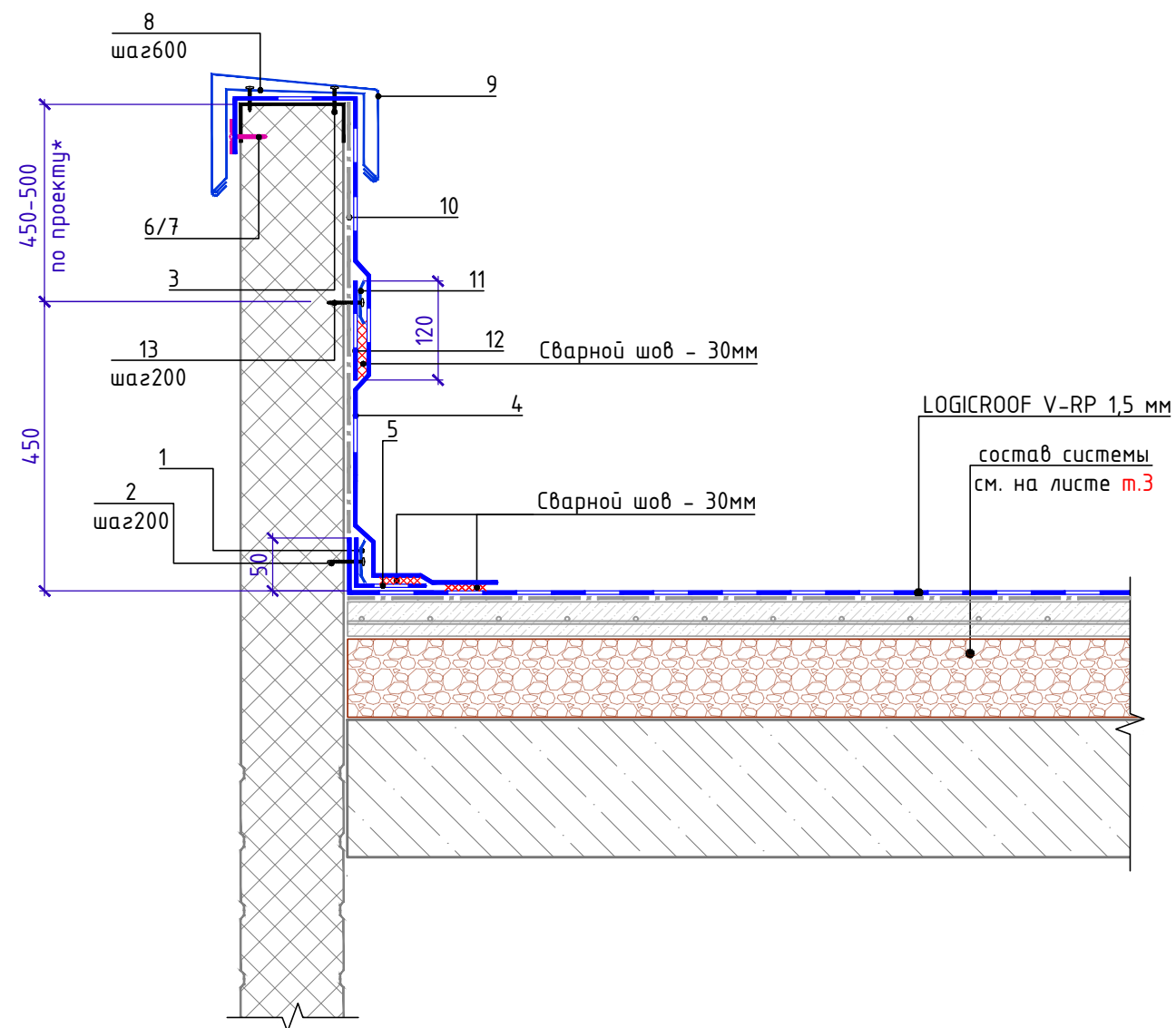

Позиция 8

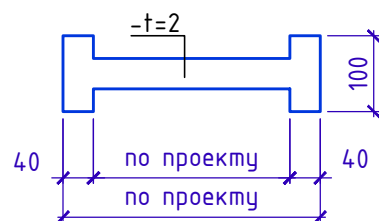

Спецификация на узел У.3.5-2020.07

Поз.	Наименование	Расход на 1 м.п. примыкания.	Ед.изм.	Прим.
1	Прижимная рейка ТЕХНОНИКОЛЬ	1,00	м.п.	
2	Саморез сверлоконечный ТЕХНОНИКОЛЬ 5,5x35	5	шт.	
3	Саморез сверлоконечный ТЕХНОНИКОЛЬ 5,5x35	4	шт.	
4	LOGICROOF V-RP 1,5мм	по проекту	м ²	
5	LOGICROOF V-RP 1,5мм (ширина 120 мм)	0,12	м ²	
6	Саморез сверлоконечный ТЕХНОНИКОЛЬ 5,5x35	5	шт.	
7	Тарельчатый элемент	5	шт.	
8	Крепежный элемент (костыль)	1,70	шт.	
9	Отлив из оцинкованной стали (колпак)	1,00	м.п.	
10	Геотекстиль излопробивной термообработанный 300г/м ²	по проекту	м ²	
11	Прижимная рейка ТЕХНОНИКОЛЬ	1,00	м.п.	
12	LOGICROOF V-RP 1,5мм (полоса)	0,12	м ²	
13	Саморез сверлоконечный 4,8x35	5	шт.	

* - при высоте примыкания к парапету более 450 мм, необходимо предусмотреть дополнительное крепление кровельного ковра к вертикальной поверхности с помощью прижимной рейки. Прижимная рейка устанавливается не более чем через 450-500 мм по вертикали. При высоте парапета 450 мм и менее промежуточное крепление на вертикали не требуется (см. решения низкого парапета).

Инв. № подл.	Подп. и дата	Взам. инв. №

Изм.	Кол.	Лист	№ док.	Подпись	Дата	Примыкание к высокому парапету с заведением мембраны на парапет (примыкание к сэндвич-панели).	Лист 3.5



Примыкание к высокому парапету с заведением мембраны на парапет (примыкание к бетону, кирпичу, блоку).

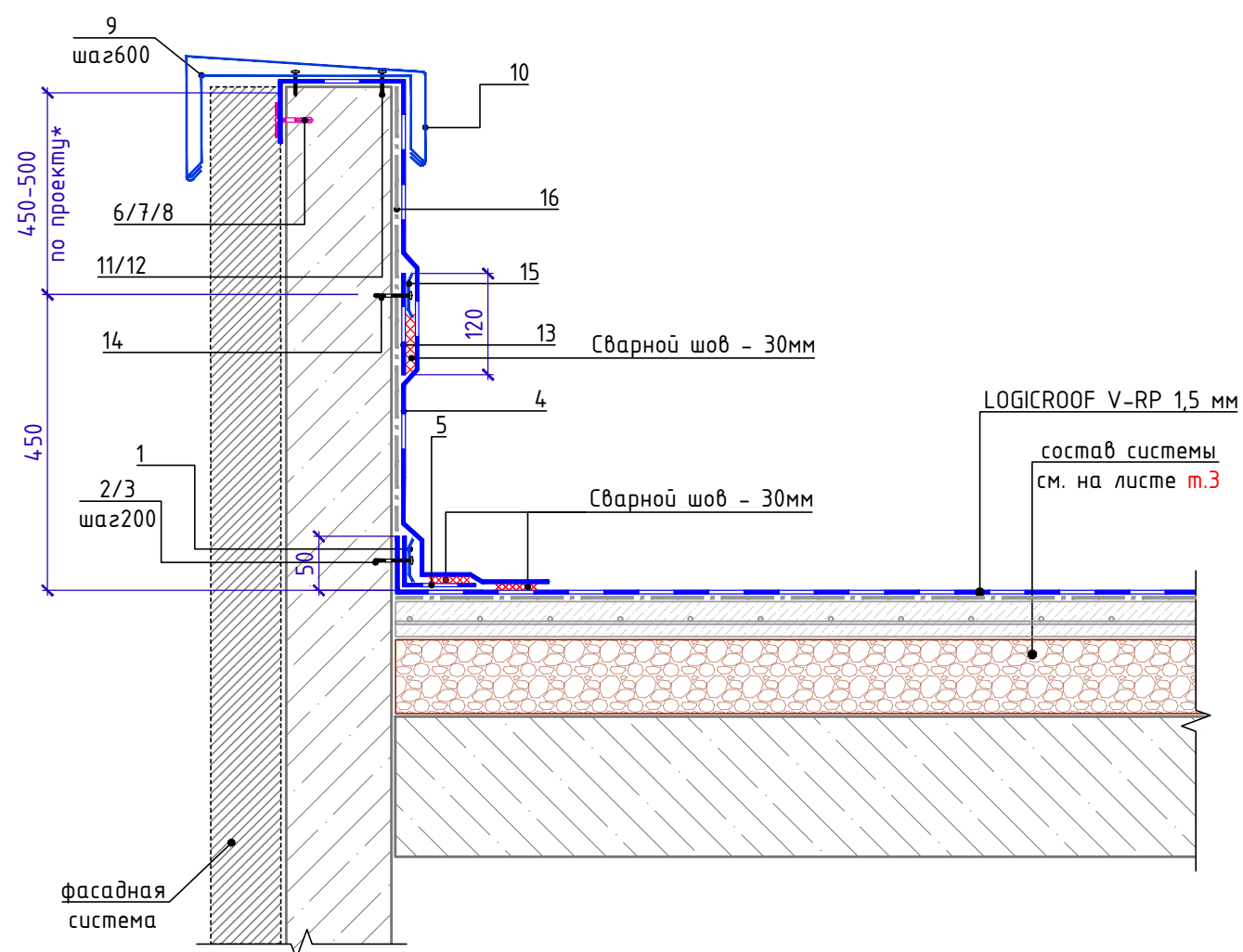

Позиция 9

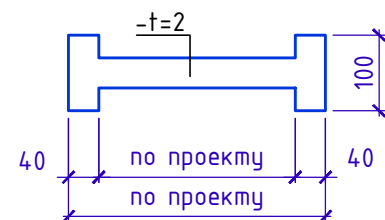

Спецификация на узел У.3.6-2020.07

Поз.	Наименование	Расход на 1 м.п. примыкания.	Ед.изм.	Прим.
1	Прижимная рейка ТЕХНОНИКОЛЬ	1,00	м.п.	
2	Саморез остроконечный 4,8x50	5	шт.	
3	Анкерный элемент ТЕХНОНИКОЛЬ 8x45	5	шт.	
4	LOGICROOF V-RP 1,5мм	по проекту	м ²	
5	LOGICROOF V-RP 1,5мм (ширина 120 мм)	0,12	м ²	
6	Саморез остроконечный 4,8x50	5	шт.	
7	Анкерный элемент ТЕХНОНИКОЛЬ 8x45	5	шт.	
8	Тарельчатый элемент	5	шт.	
9	Крепежный элемент (костыль)	1,70	шт.	
10	Отлив из оцинкованной стали (колпак)	1,00	м.п.	
11	Саморез остроконечный 4,8x50	4	шт.	
12	Анкерный элемент ТЕХНОНИКОЛЬ 8x45	4	шт.	
13	LOGICROOF V-RP 1,5мм (полоса)	0,12	м ²	
14	Саморез остроконечный 4,8xL с анкерным элементом	5	шт.	
15	Прижимная рейка ТЕХНОНИКОЛЬ	1,00	м.п.	
16	Геотекстиль излопробивной термообработанный 300г/м ²	по проекту	м ²	

* - при высоте примыкания к парапету более 450 мм, необходимо предусмотреть дополнительное крепление кровельного ковра к вертикальной поверхности с помощью прижимной рейки. Прижимная рейка устанавливается не более чем через 450-500 мм по вертикали. При высоте парапета 450 мм и менее промежуточное крепление на вертикали не требуется (см. решения низкого парапета).

Инв. № подл.	Подп. и дата	Взам. инв. №

Изм.	Кол.	Лист	№ док.	Подпись	Дата

Примыкание к высокому парапету с заведением мембраны на парапет (примыкание к бетону, кирпичу, блоку).



Сопряжение кровли из ПВХ и
битумно-полимерных материалов.

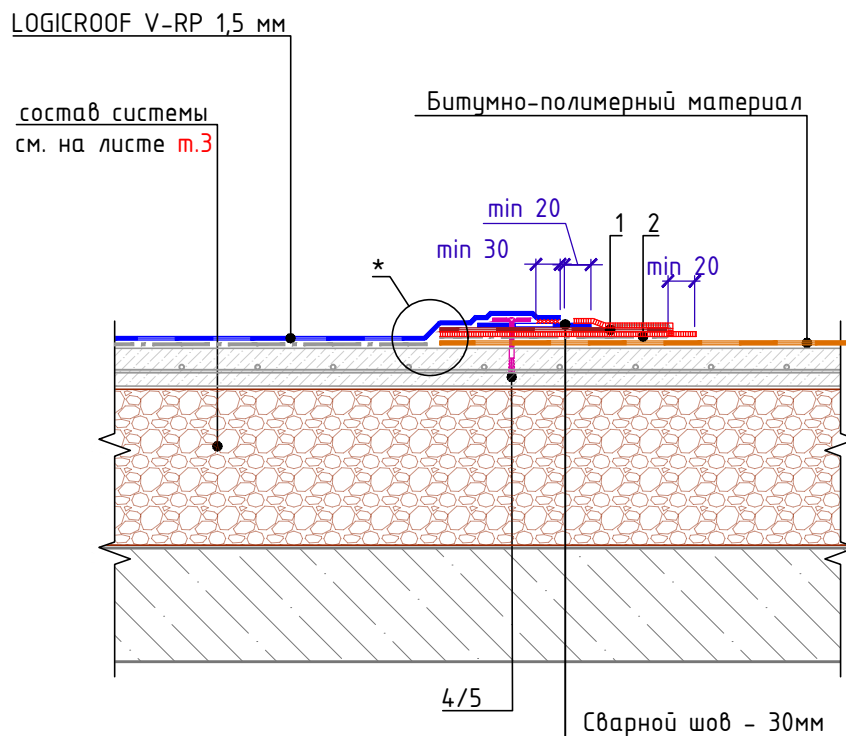

Спецификация на узел У.4.1-2020.07

Поз.	Наименование	Расход на 1 м.п.	Ед.изм.	Прим.
1	Гидроизоляционная лента на основе армированной битумостойкой ПВХ мембраны LOGICROOF Таре PVC-B	0,3	м ²	
2	Мастика герметизирующая битумно-полимерная ТЕХНОНИКОЛЬ **	-	кг.	
3	Сверлоконечный саморез ТЕХНОНИКОЛЬ 4,8xL мм (L-по проекту) с анкерным элементом	5,0	шт.	
4	Тарельчатый элемент	5,0	шт.	

- * - В случае прямого контакта ПВХ мембраны и битумно-полимерного материала необходимо предусмотреть разделительный слой из геотекстиля излопробивного термообработанного 300 г/м²
- ** - Марку герметизирующей мастики необходимо согласовывать с Технической службой ТЕХНОНИКОЛЬ

Взам. инв. №
Подп. и дата
Инв. № подл.

Изм.	Кол.	Лист	№ док.	Подпись	Дата

Сопряжение кровли из ПВХ и
битумно-полимерных материалов. Вариант-1

Лист
4.1



Сопряжение кровли из ПВХ и ТПО материалов

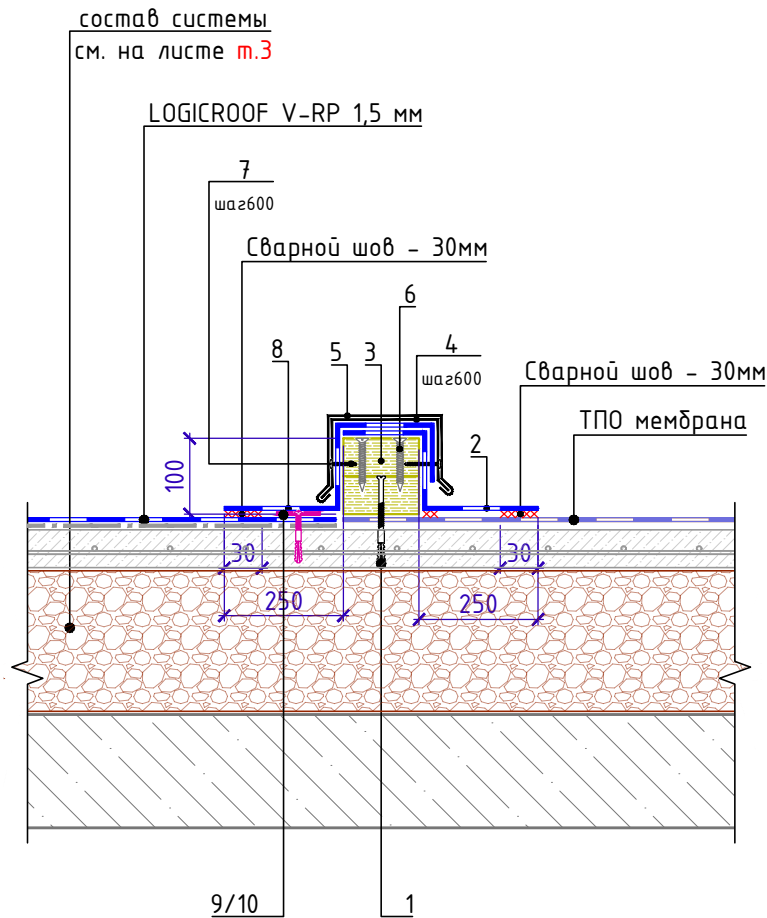

Крепежный элемент
(Костыль)
Позиция 4

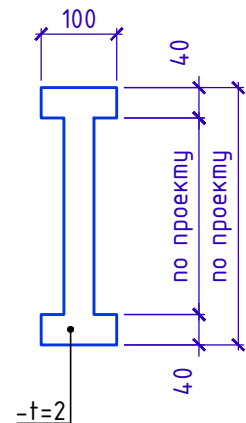

Спецификация на узел У.4.2-2020.07

Поз.	Наименование	Расход на 1 м.п. шва	Ед.изм.	Прим.
1	Сверлоконечный саморез ТЕХНОНИКОЛЬ Ø4,8мм(L по проекту) с анкерным элементом	3	шт.	
2	ТПО мембрана	0,55	м ²	
3	Деревянный брус 50x100	0,01	м ³	
4	Крепежный элемент	1,70	шт.	
5	Отлив из оцинкованной стали	1,0	м.п.	
6	Саморез остроконечный ТЕХНОНИКОЛЬ 4,8x80	10	шт.	
7	Саморез сверлоконечный ТЕХНОНИКОЛЬ 5,5x35	4	шт.	
8	LOGICROOF V-RP 1,5мм	0,60	м ²	
9	Саморез остроконечный 4,8x50 с анкерным элементом	5	шт.	
10	Тарельчатый элемент	5	шт.	

1. деревянный брус (поз.3) перед монтажом покрыть огнебиозащитой

Взам. инв. №

Подп. и дата

Инв. № подл.

Изм.	Кол.	Лист	№ док.	Подпись	Дата



Сопряжение кровли из ПВХ и битумно-полимерных материалов

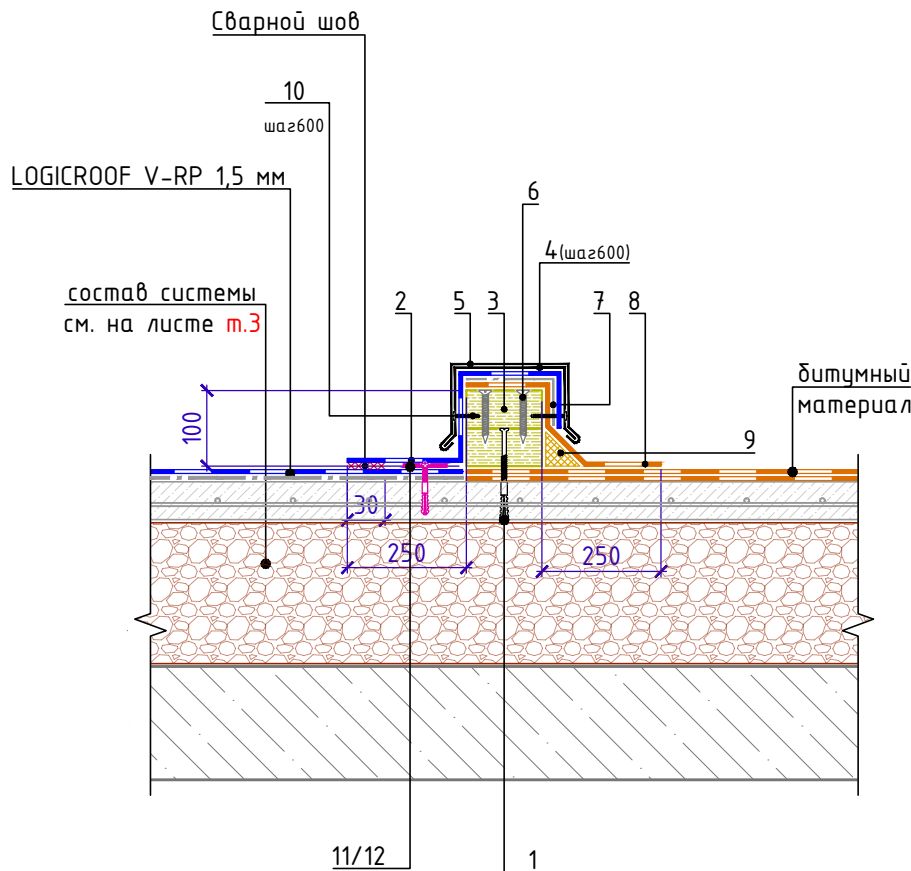

Крепежный элемент
(Костыль)
Позиция 4

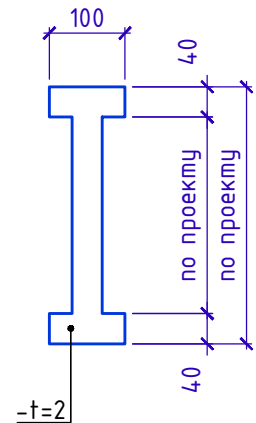

Спецификация на узел У.4.3-2020.07

Поз.	Наименование	Расход на 1 м.п. шва	Ед.изм.	Прим.
1	Сверлоконечный саморез ТЕХНОНИКОЛЬ $\phi 4,8\text{мм}$ (L по проекту)	3	шт.	
2	LOGICROOF V-RP 1,5мм	0,55	м ²	
3	Деревянный брус 50x100	0,01	м ³	
4	Крепежный элемент	1,70	шт.	
5	Отлив из оцинкованной стали	1,0		
6	Саморез остроконечный ТЕХНОНИКОЛЬ 4,8x80	10	шт.	
7	Геотекстиль излопробивной термообработанный ТЕХНОНИКОЛЬ развесом 300 г/м ²	0,20	м ²	
8	Техноэласт ЭКП	0,50	м ²	
9	ТЕХНОРУФ В ЭКСТРА ГАЛТЕЛЬ	0.005	м ³	
10	Саморез сверлоконечный ТЕХНОНИКОЛЬ 5,5x35	4	шт.	
11	Саморез остроконечный 4,8x50 с анкерным элементом	5	шт.	
12	Тарельчатый элемент	5	шт.	

1. деревянный брус (поз.3) перед монтажом покрыть огнебиозащитой
2. галтель (поз 9.) подрезать по месту для установки отлива

Взам. инв. №

Подп. и дата

Инв. № подл.

Изм.	Кол.	Лист	№ док.	Подпись	Дата



Примыкание к стойкам под оборудование

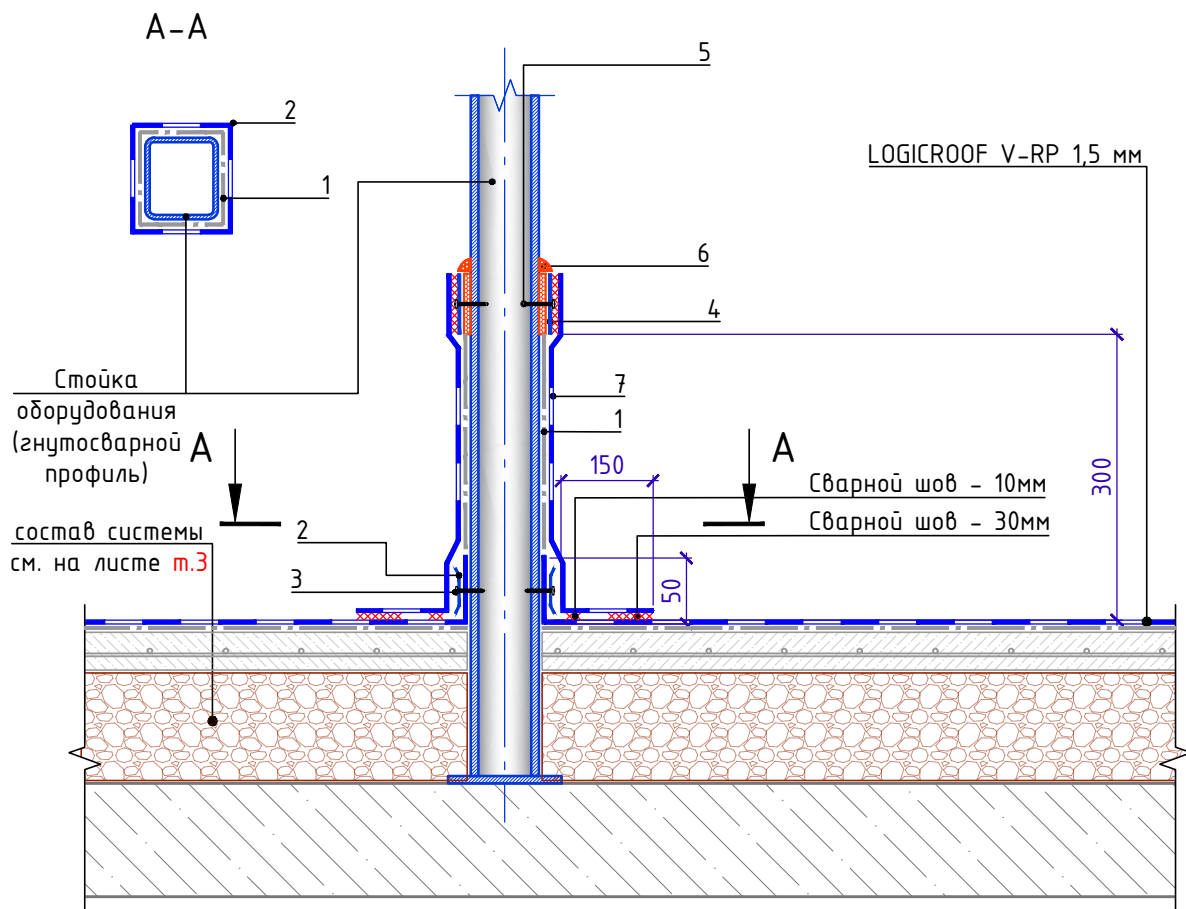

Спецификация на узел Ч.5.1-2020.07

Поз.	Наименование	Расход на 1 примыкание	Ед.изм.	Прим.
1	Геотекстиль излопробивной термообработанный 300г/м ²	по проекту	м ²	
2	Прижимная рейка ТЕХНОНИКОЛЬ	по проекту	м.п.	
3	Саморез сверлоконечный ТЕХНОНИКОЛЬ 5,5x35	5	шт.	
4	Металлическая полоса с ПВХ-покрытием	по проекту	м.п.	
5	Саморез сверлоконечный ТЕХНОНИКОЛЬ 5,5x35	по проекту	шт.	
6	Герметик ТЕХНОНИКОЛЬ ПУ (упаковка 600мл)	0,25	шт.	
7	LOGICROOF V-RP 1,5 мм	по проекту	шт.	

Взам. инв. №

Подп. и дата

Инв. № подл.

Изм.	Кол.	Лист	№ док.	Подпись	Дата

Примыкание к стойкам под оборудование

Лист

5.1



Примыкание к кровельной опоре ТЕХНОНИКОЛЬ.
Вариант 1

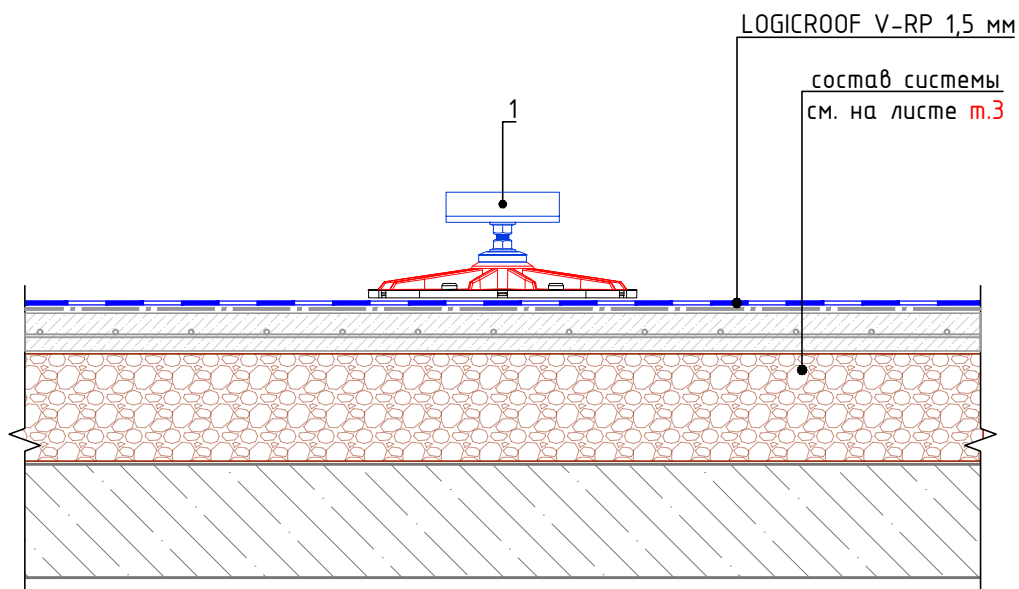

Спецификация на узел У.5.2-2021.12

Поз.	Наименование	Расход	Ед.изм.	Прим.
1	Кровельная опора ТехноНИКОЛЬ 355x355мм с горизонтальным кронштейном	1	шт	

1. Данные опоры предназначены для монтажа специальных кровельных рам под установку кровельного оборудования.
2. Количество и шаг опор необходимо подбирать в зависимости от нагрузок от оборудования и несущей способности кровельного пирога.
3. Максимальная нагрузка на одну опору – 200 кг (без учета несущей способности кровельного пирога)
4. Максимальный уклон кровли при использовании такого типа опор – 8°, при применении регулируемых стоек и опор поворотного типа.
5. Опора комплектуется анти-вибрационным ковриком из ПВХ, который защищает гидроизоляционный слой.
6. Запрещается крепление кровельных опор к основанию.
7. Крепежные элементы агрегата (болты, гайки, виброгасители и т.д.) в спецификацию опорной конструкции не входят, их количество и размеры зависят от конкретного оборудования.

Инв. № подл.	Подп. и дата	Взам. инв. №

Изм.	Кол.	Лист	№ док.	Подпись	Дата

Примыкание к кровельной опоре ТЕХНОНИКОЛЬ. Вариант 1

Лист

5.2



Примыкание к кровельной опоре ТЕХНОНИКОЛЬ.
Вариант 2

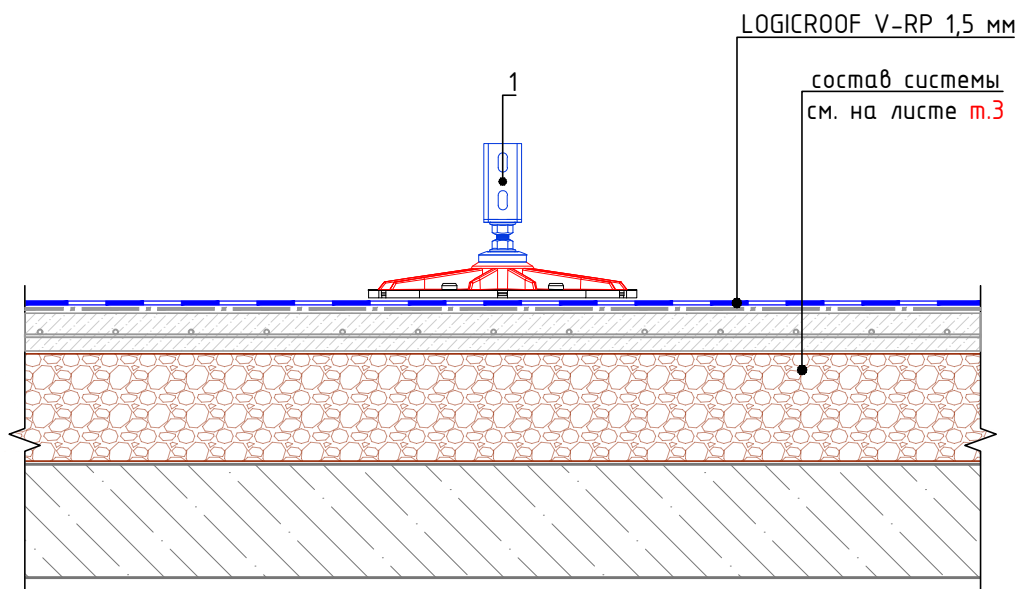

Спецификация на узел У.5.3-2021.12

Поз.	Наименование	Расход	Ед.изм.	Прим.
1	Кровельная опора ТехноНИКОЛЬ 355x355мм с вертикальным кронштейном	1	шт	

1. Данные опоры предназначены для монтажа специальных кровельных рам под установку кровельного оборудования.
2. Количество и шаг опор необходимо подбирать в зависимости от нагрузок от оборудования и несущей способности кровельного пирога.
3. Максимальная нагрузка на одну опору – 200 кг (без учета несущей способности кровельного пирога)
4. Максимальный уклон кровли при использовании такого типа опор – 8°, при применении регулируемых стоек и опор поворотного типа.
5. Опора комплектуется анти-вибрационным ковриком из ПВХ, который защищает гидроизоляционный слой.
6. Запрещается крепление кровельных опор к основанию.
7. Крепежные элементы агрегата (болты, гайки, виброгасители и т.д.) в спецификацию опорной конструкции не входят, их количество и размеры зависят от конкретного оборудования.

Взам. инв. №	
Подп. и дата	
Инв. № подл.	

Изм.	Кол.	Лист	№ док.	Подпись	Дата

Примыкание к кровельной опоре ТЕХНОНИКОЛЬ. Вариант 2

Лист

5.3



Схема устройства дорожки проходов из готовых элементов LOGICROOF Walkway Puzzle

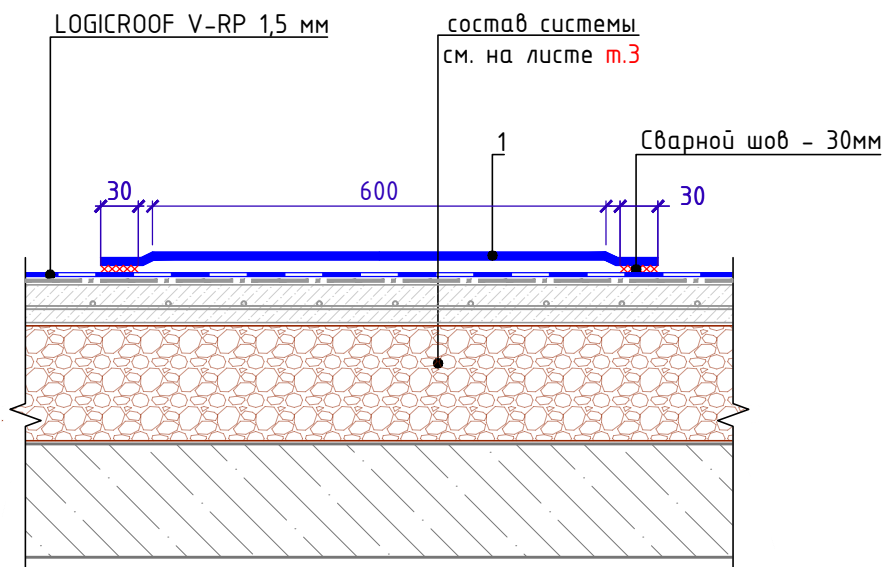

Спецификация на узел Ч.6.1-2020.07

Поз.	Наименование	Расход на 1 м.п. дорожки	Ед.изм.	Прим.
1	Готовые элементы LOGICROOF Walkway Puzzle	1,70	шт.	

1. Предварительная фиксация элементов дорожки к кровельному кобру осуществляется с помощью ручного фена
2. После сборки пешеходной дорожки приварить к кровле с помощью автоматического сварочного оборудования. Для приварки предусмотрены полосы без теснения вдоль краев элементов дорожки.

Взам. инв. №	
Подп. и дата	
Инв. № подл.	

Изм.	Кол.	Лист	№ док.	Подпись	Дата

Устройство дорожки проходов из готовых элементов LOGICROOF Walkway Puzzle

Лист
6.1



Устройство дорожки проходов традиционным методом

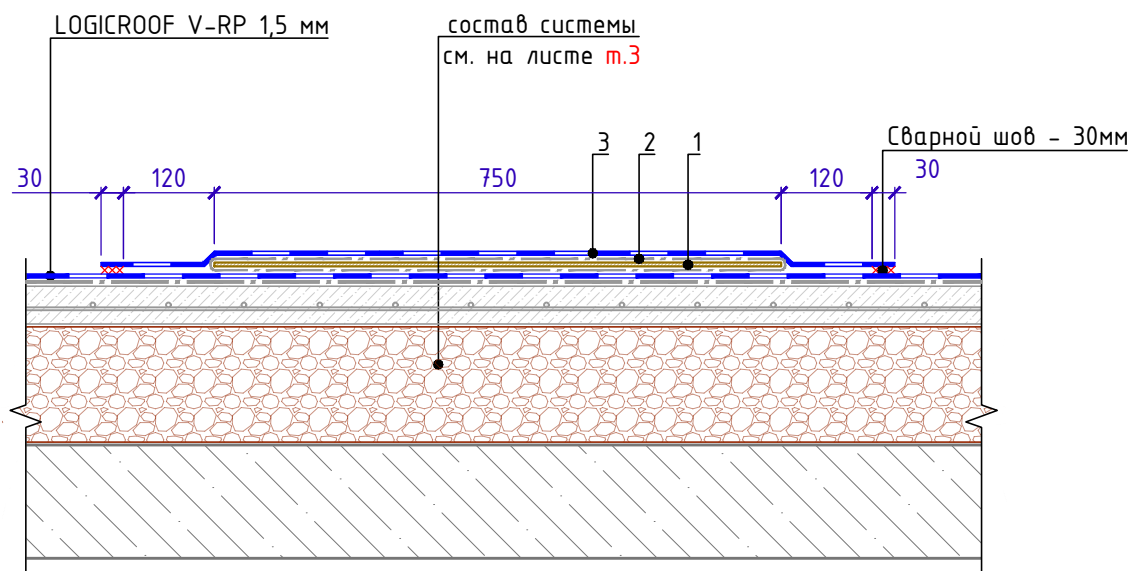

Спецификация на узел У.6.2-2020.07

Поз.	Наименование	Расход на 1 м.п. дорожки	Ед.изм.	Прим.
1	АЦЛ (или ламинированная фанера) толщиной 10мм.	0,75	м ²	
2	Геотекстиль излопробивной термообработанный ТЕХНОНИКОЛЬ развесом 300 г/м ²	1,60	м ²	
3	LOGICROOF V-RP - 2,0мм	1,05	м ²	

- Для избежания застойных зон пешеходную дорожку выполнять отсеками не более 6 метров. Между отсеками предусмотреть технологический зазор для прохода воды - 20мм

Взам. инв. №
Подп. и дата
Инв. № подл.

Изм.	Кол.	Лист	№ док.	Подпись	Дата

Устройство дорожки проходов
традиционным методом

Лист
6.2



Примыкание к трубным проходкам

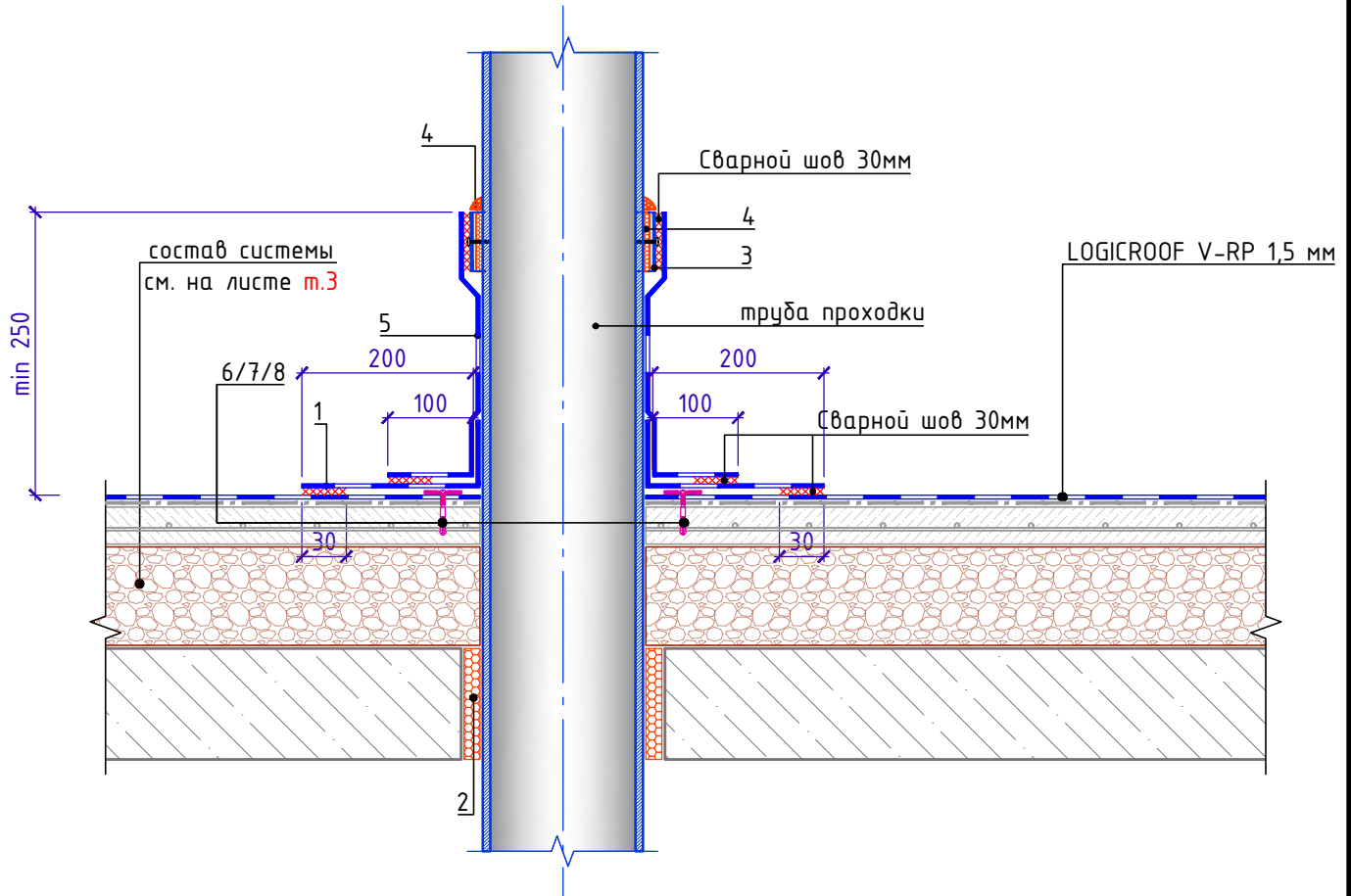

Спецификация на узел У.7.1-2020.07

Поз.	Наименование	Расход на 1 примыкание	Ед.изм.	Прим.
1	LOGICROOF V-SR 1,5мм	по проекту	м ²	
2	Пена монтажная ТЕХНОНИКОЛЬ PROFESSIONAL 70	по проекту	шт.	баллоны
3	Металлическая полоса с ПВХ-покрытием	по проекту	м.п.	
4	Герметик ТЕХНОНИКОЛЬ ПУ (упаковка 600мл)	0,5	шт.	
5	LOGICROOF V-SR 1,5мм	по проекту	м ²	
6	Саморез остроконечный 4,8x50	4	шт.	
7	Анкерный элемент ТЕХНОНИКОЛЬ 8x45	4	шт.	
8	Тарельчатый элемент	4	шт.	

Взам. инв. №

Подп. и дата

Инв. № подл.

Изм.	Кол.	Лист	№ док.	Подпись	Дата

Примыкание к трубным проходкам

Лист

7.1



Примыкание к трубе малого сечения

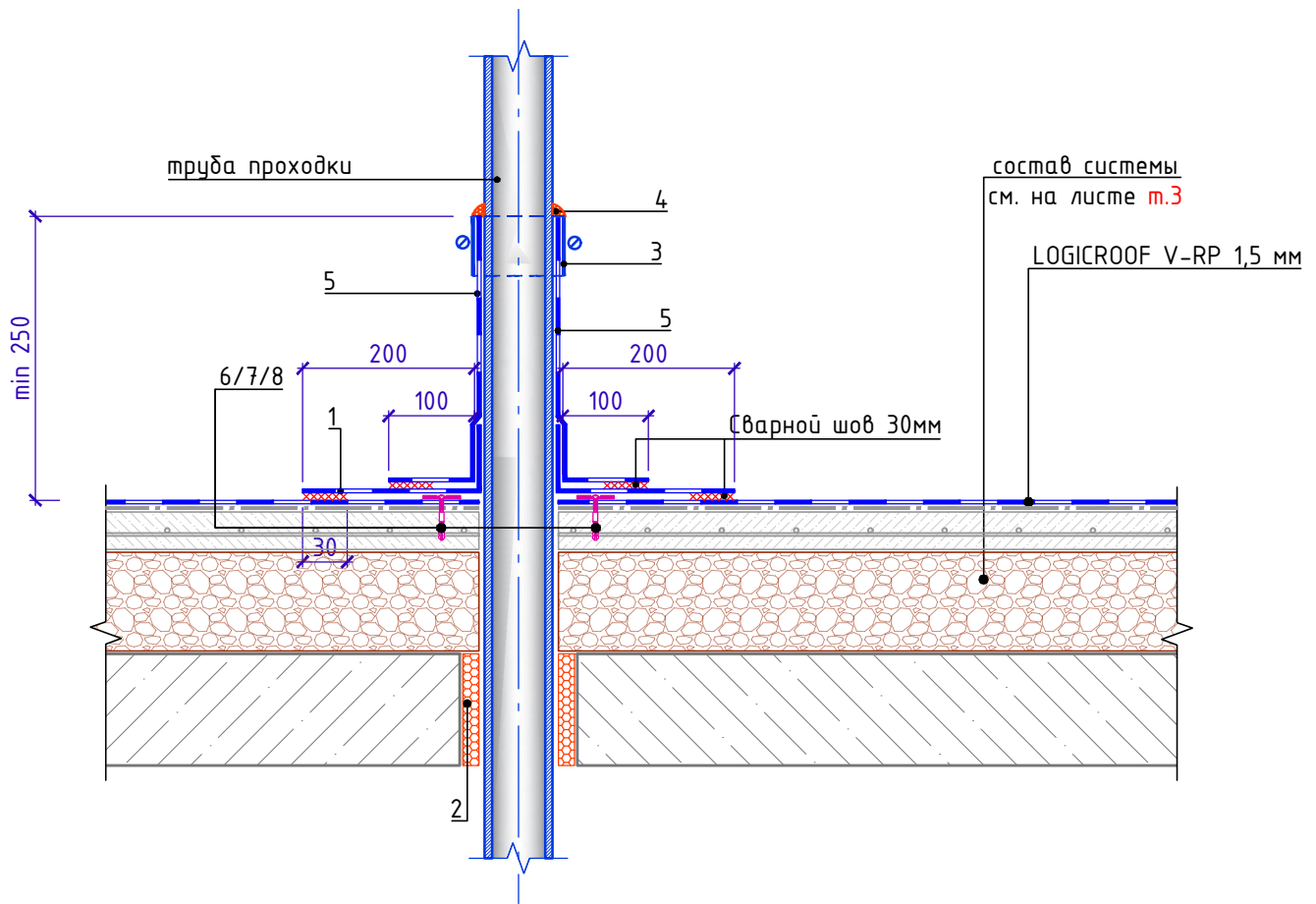

Спецификация на узел У.7.2-2020.07

Поз.	Наименование	Расход на 1 примыкание	Ед.изм.	Прим.
1	LOGICROOF V-SR 1,5мм	по проекту	м ²	
2	Пена монтажная ТЕХНОНИКОЛЬ PROFESSIONAL 70	по проекту	шт.	баллоны
3	Обжимной металлический хомут	1	шт.	
4	Герметик ТЕХНОНИКОЛЬ ПУ (упаковка 600мл)	0,25	шт.	
5	LOGICROOF V-SR 1,5мм	по проекту	м ²	
6	Саморез остроконечный 4,8x50	4	шт.	
7	Анкерный элемент ТЕХНОНИКОЛЬ 8x45	4	шт.	
8	Тарельчатый элемент	4	шт.	

1. Узел применяется для одиночных холодных труб диаметром до 250 мм, анкеров, антенных растяжек.

Взам. инв. №

Подп. и дата

Инв. № подл.

Изм.	Кол.	Лист	№ док.	Подпись	Дата

Примыкание к трубе малого сечения

Лист

7.2



Примыкание к горячей трубе. Вариант 1

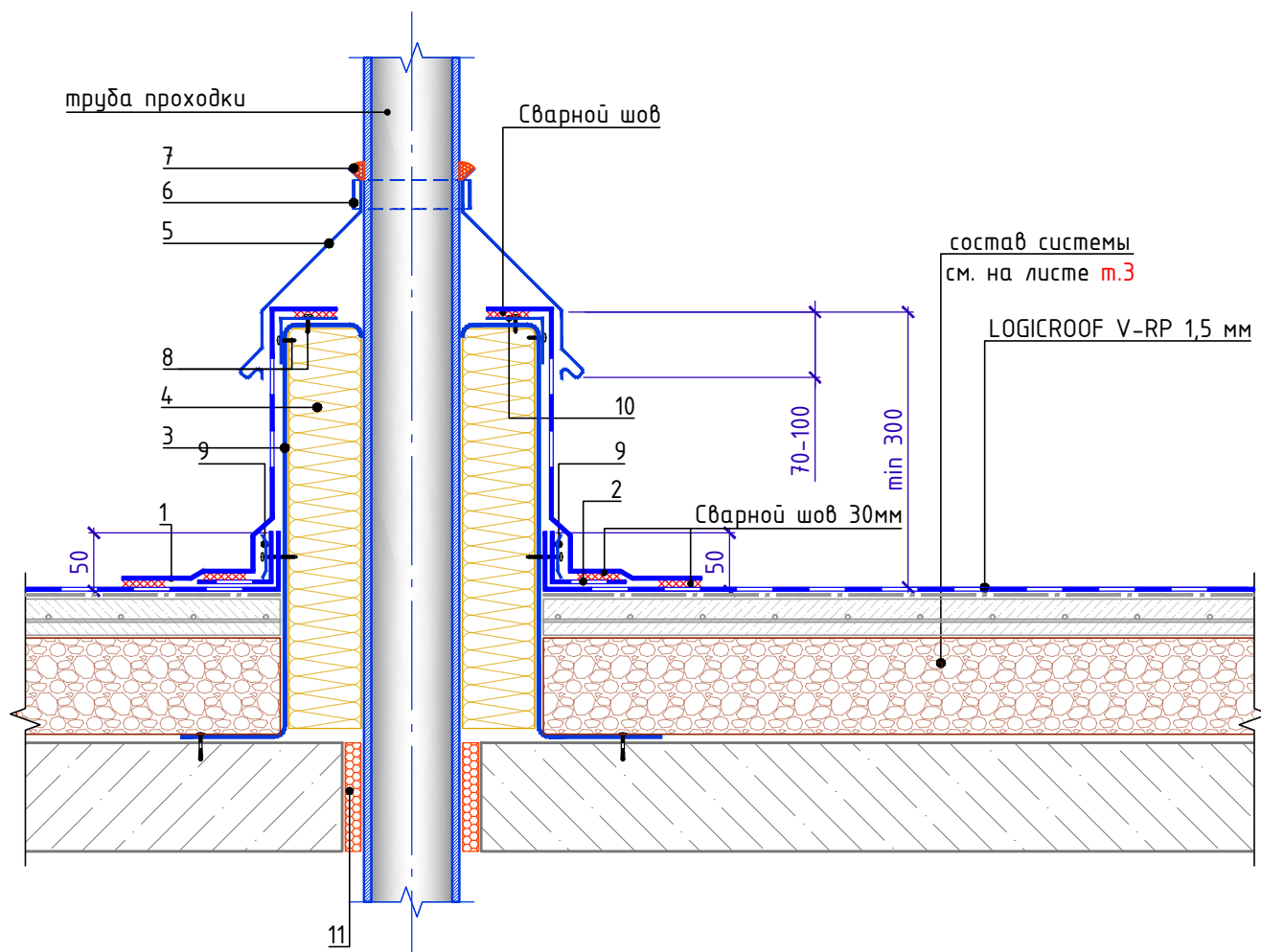

Спецификация на узел У.7.3-2020.07

Поз.	Наименование	Расход на 1 примыкание	Ед.изм.	Прим.
1	LOGICROOF V-RP 1,5мм	по проекту	м ²	
2	LOGICROOF V-RP 1,5мм (ширина 120 мм)	0,12	м ²	
3	Короб из оцинкованной стали толщиной не менее 0,7мм	по проекту	-	
4	ТЕХНОРУФ Н ПРОФ	по проекту	м ³	min 120мм
5	Фартук из оцинкованной стали	по проекту	-	
6	Обжимной металлический хомут	1	шт.	
7	Герметик ТЕХНОНИКОЛЬ ПУ (упаковка 600мл)	0,5	шт.	
8	Саморез сверлоконечный ТЕХНОНИКОЛЬ 5,5x35	24	шт.	
9	Прижимная рейка ТЕХНОНИКОЛЬ	по проекту	м.п.	
10	Стальной уголок покрытый ПВХ	по проекту	м.п.	
11	Пена монтажная ТЕХНОНИКОЛЬ PROFESSIONAL 70	по проекту	шт.	баллоны

Взам. инв. №

Подп. и дата

Инв. № подл.

Изм.	Кол.	Лист	№ док.	Подпись	Дата

Примыкание к горячей трубе. Вариант 1

Лист

7.3



Примыкание к горячей трубе. Вариант 2

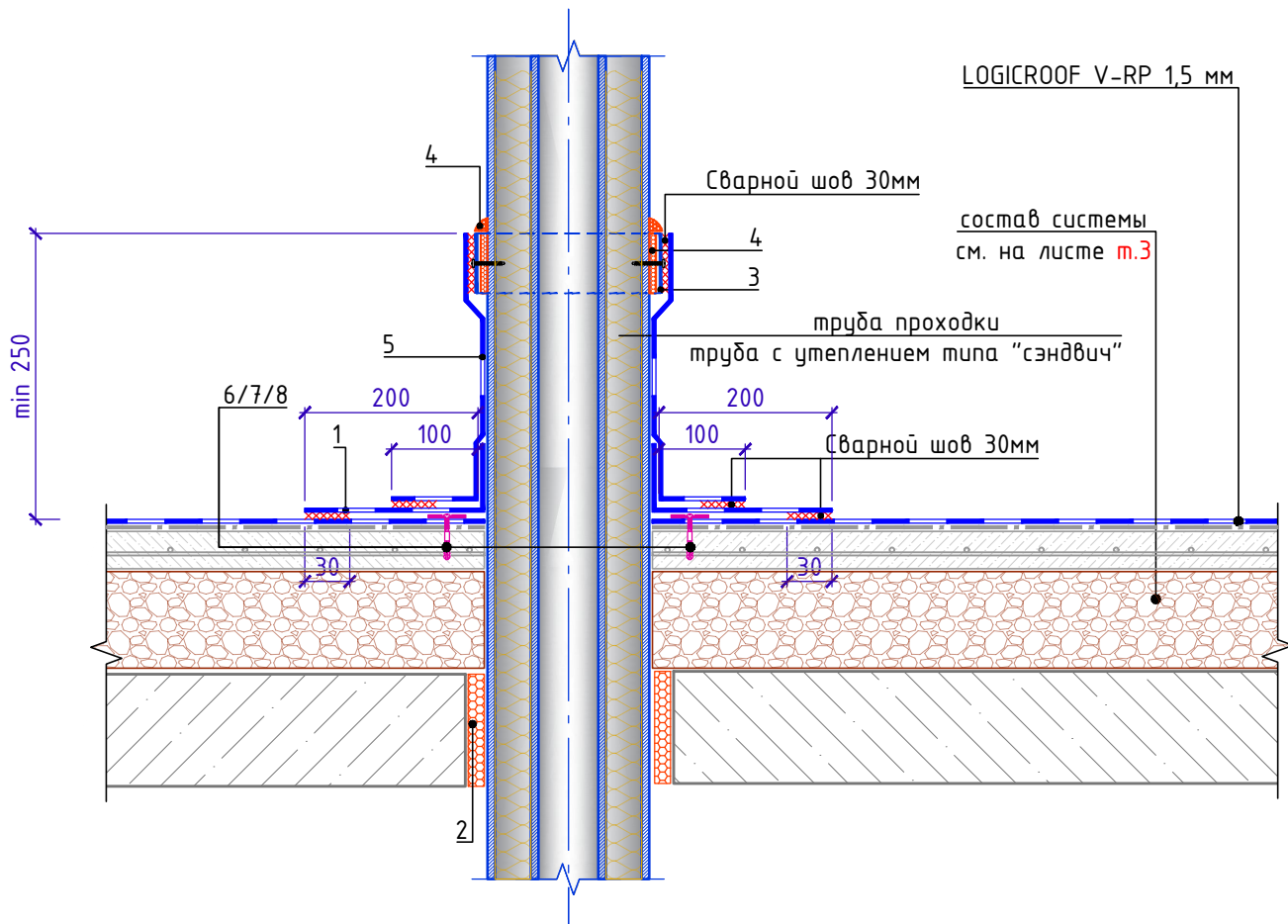

Спецификация на узел У.7.4-2020.07

Поз.	Наименование	Расход на 1 примыкание	Ед.изм.	Прим.
1	LOGICROOF V-SR 1,5мм	по проекту	м ²	
2	Пена монтажная ТЕХНИКОЛЬ PROFESSIONAL 70	по проекту	шт.	баллоны
3	Металлическая полоса с ПВХ-покрытием	по проекту	м.п.	
4	Герметик ТЕХНИКОЛЬ ПУ (упаковка 600мл)	0,5	шт.	
5	LOGICROOF V-SR 1,5мм	по проекту	м ²	
6	Саморез остроконечный 4,8x50	4	шт.	
7	Анкерный элемент ТЕХНИКОЛЬ 8x45	4	шт.	
8	Тарельчатый элемент	4	шт.	

Взам. инв. №

Подп. и дата

Инв. № подл.

Изм.	Кол.	Лист	№ док.	Подпись	Дата

Примыкание к горячей трубе. Вариант 2

Лист

7.4



Примыкание к кровельному аэратору

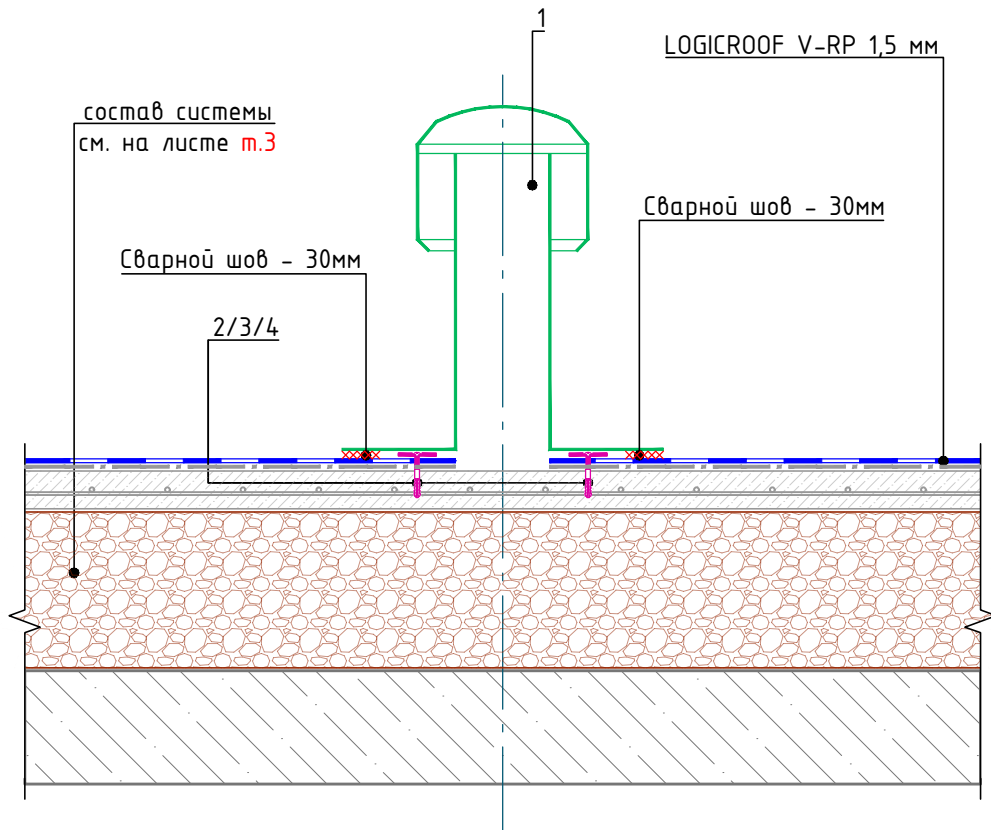

Спецификация на узел У.7.5-2020.07

Взам. инв. №	Поз.	Наименование	Расход на 1 примыкание	Ед.изм.	Прим.
	1	Кровельный аэратор из ПВХ	1	шт.	
	2	Саморез остроконечный 4,8x50	4	шт.	
	3	Анкерный элемент ТЕХНОНИКОЛЬ 8x45	4	шт.	
	4	Тарельчатый элемент	4	шт.	
Подп. и дата					
Инв. № подл.					
Примыкание к кровельному аэратору					Лист
Изм.	Кол.	Лист	№ док.	Подпись	Дата
					7.5

Устройство молниезащиты

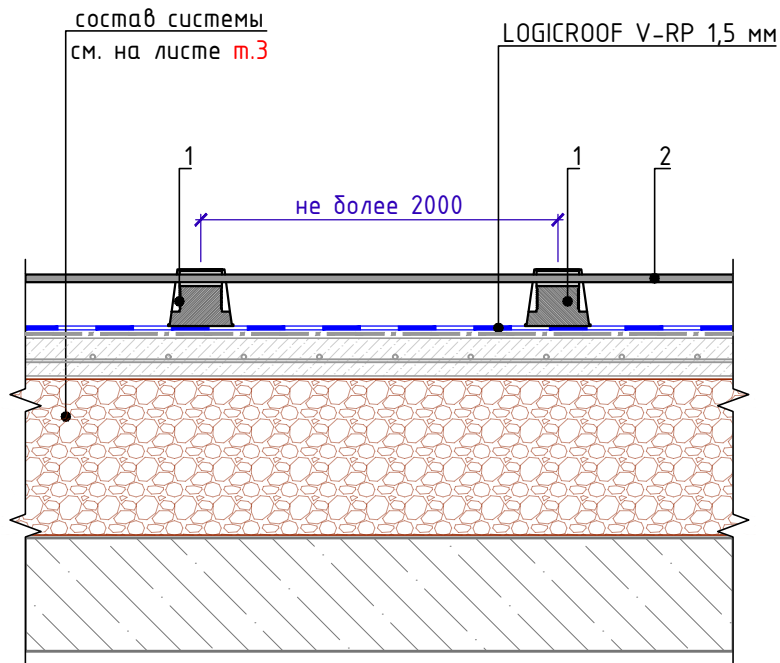

Спецификация на узел У.8.1-2020.07

Поз.	Наименование	Расход	Ед.изм.	Прим.
1	Держатель молниеотвода (подставка) ТЕХНОНИКОЛЬ	по проекту	шт.	
2	Металлическая сетка молниеотвода $\varnothing 8$ мм	по проекту	м.п.	

1. Держатели молниеотвода ТЕХНОНИКОЛЬ устанавливаются свободно по всей площади крыши без фиксации или привариваются к гидроизоляционному слою хлястиками из аналогичного материала, которые продеваются через специальные отверстия.

Взам. инв. №
Подп. и дата
Инв. № подл.

Изм.	Кол.	Лист	№ док.	Подпись	Дата

Устройство молниезащиты

Лист

8.1



Деформационный шов

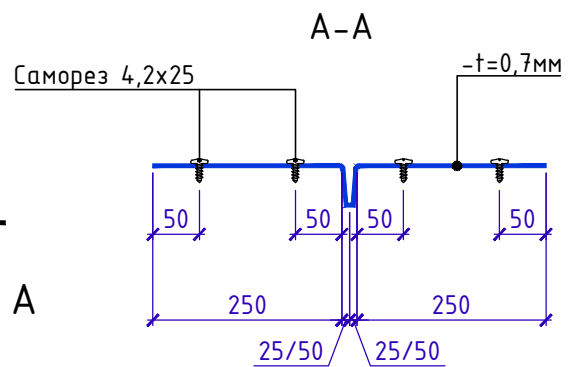
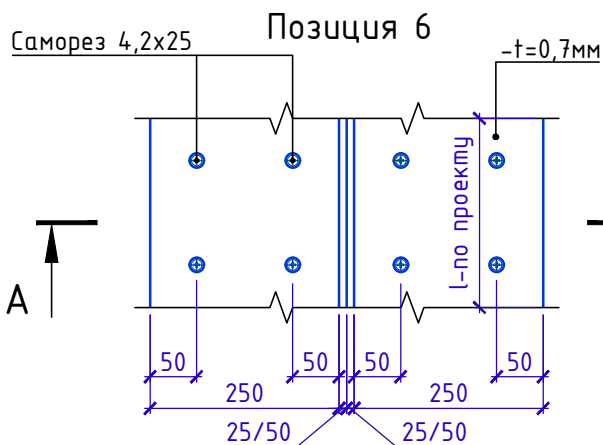
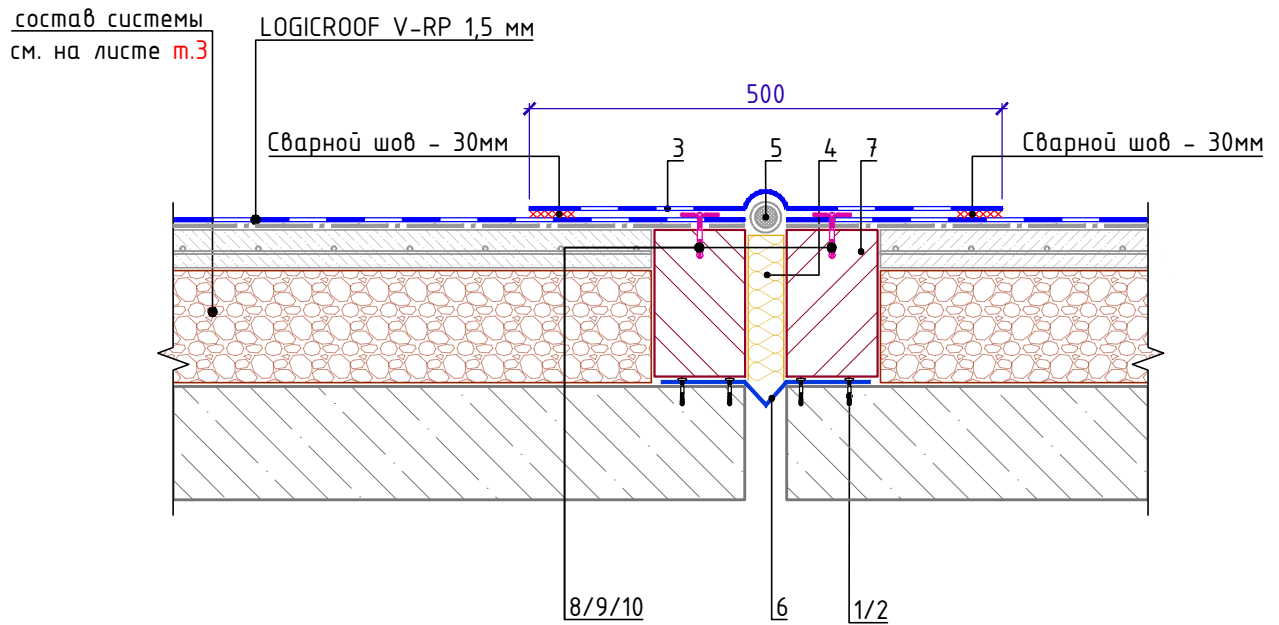

Спецификация на узел У.9.1-2020.07

Поз.	Наименование	Расход на 1 м.п. примыкания	Ед.изм.	Прим.
1	Саморез остроконечный 4,8x50	8	шт.	
2	Анкерный элемент ТЕХНОНИКОЛЬ 8x45	8	шт.	
3	LOGICROOF V-RP 1,5мм	0,5	м ²	
4	ТЕХНОЛАЙТ ЭКСТРА	по проекту	м ²	
5	Шнур типа "Вилатерм" в геотекстиле 150г/м ²	1,00	м.п.	
6	Металлический компенсатор	1,0	м.п.	
7	Бетонный блок	по проекту	м ³	
8	Саморез остроконечный 4,8x50	10	шт.	
9	Анкерный элемент ТЕХНОНИКОЛЬ 8x45	10	шт.	
10	Тарельчатый элемент	10	шт.	

1. Ширину вкладыша из утеплителя ТЕХНОЛАЙТ ЭКСТРА принять на 10мм больше величины зазора

Взам. инв. №
Подп. и дата
Инв. № подл.

Изм.	Кол.	Лист	№ док.	Подпись	Дата

Деформационный шов

Лист
9.1



Деформационный разделитель

Деталь 4

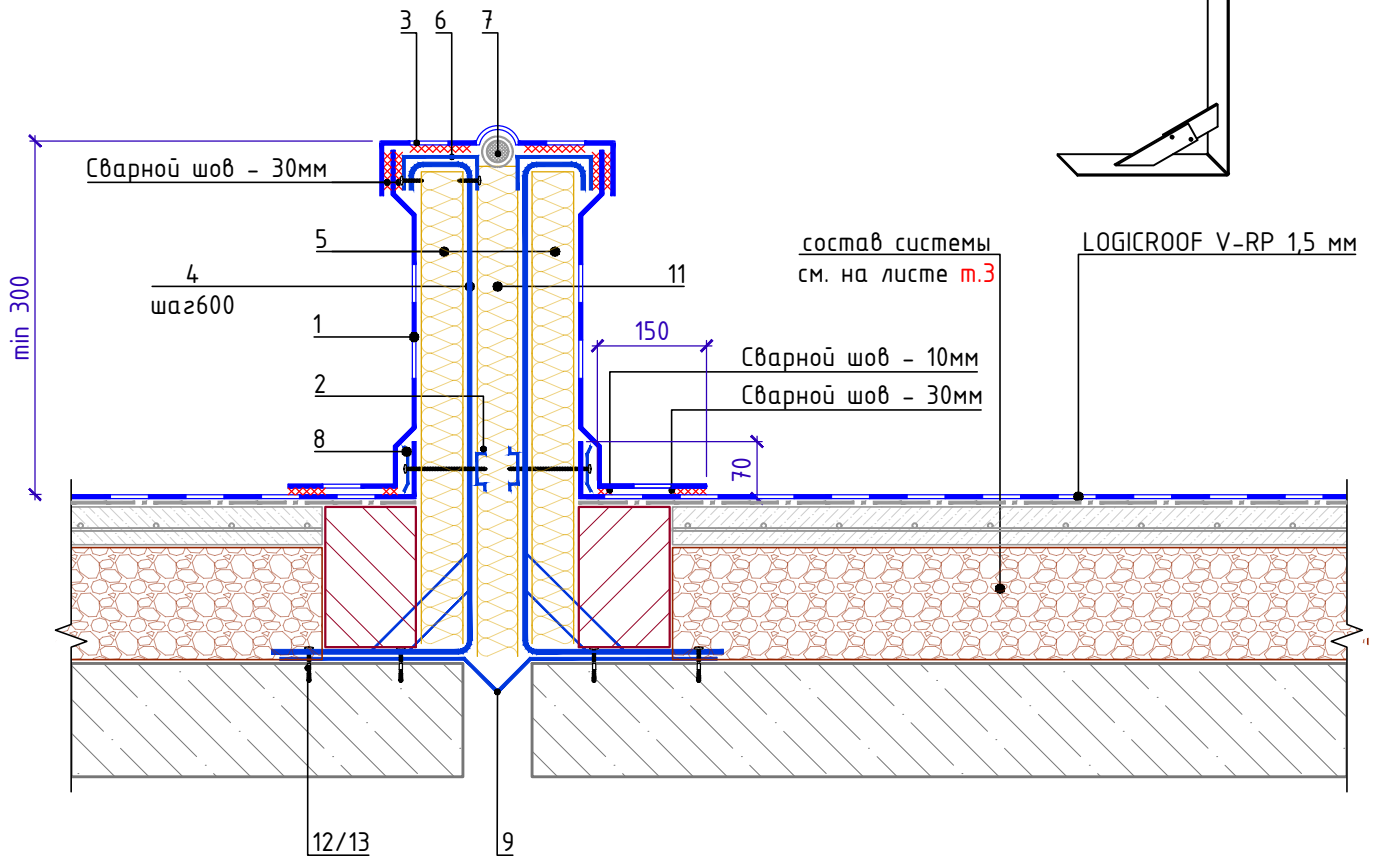

Спецификация на узел Ч.9.2-2020.07

Поз.	Наименование	Расход на 1 м.п. примыкания	Ед.изм.	Прим.
1	LOGICROOF V-RP 1,5мм	по проекту	м ²	
2	* Поперечный профиль арт.:00017-хх для крепления рейки	1,00	м.п.	
3	LOGICROOF V-RP 1,5мм	по проекту	м ²	
4	* Кронштейн арт.:70001-хх	0,84	шт.	
5	ТЕХНОРУФ Н ПРОФ	по проекту	м ³	
6	Профиль с ПВХ-покрытием	1,00	м.п.	
7	Шнур типа "Вилатерм" в геотекстиле 150г/м ²	1,00	м.п.	
8	Прижимная рейка ТЕХНОНИКОЛЬ	1,00	м.п.	
9	Металлический компенсатор	по проекту		
11	ТЕХНОЛАЙТ	по проекту	м ³	
12	Саморез остроконечный 4,8x50	10	шт.	
13	Анкерный элемент ТЕХНОНИКОЛЬ 8x45	10	шт.	

* техническое решение и производство комплектующих - компания ООО "ЭКС ПП Экологические Технологии", г Москва.

Взам. инв. №

Подп. и дата

Инв. № подл.

Изм.	Кол.	Лист	№ док.	Подпись	Дата

Деформационный разделитель

Лист

9.2



Деформационный шов в примыкании к стене (бетон, блок, кирпич).

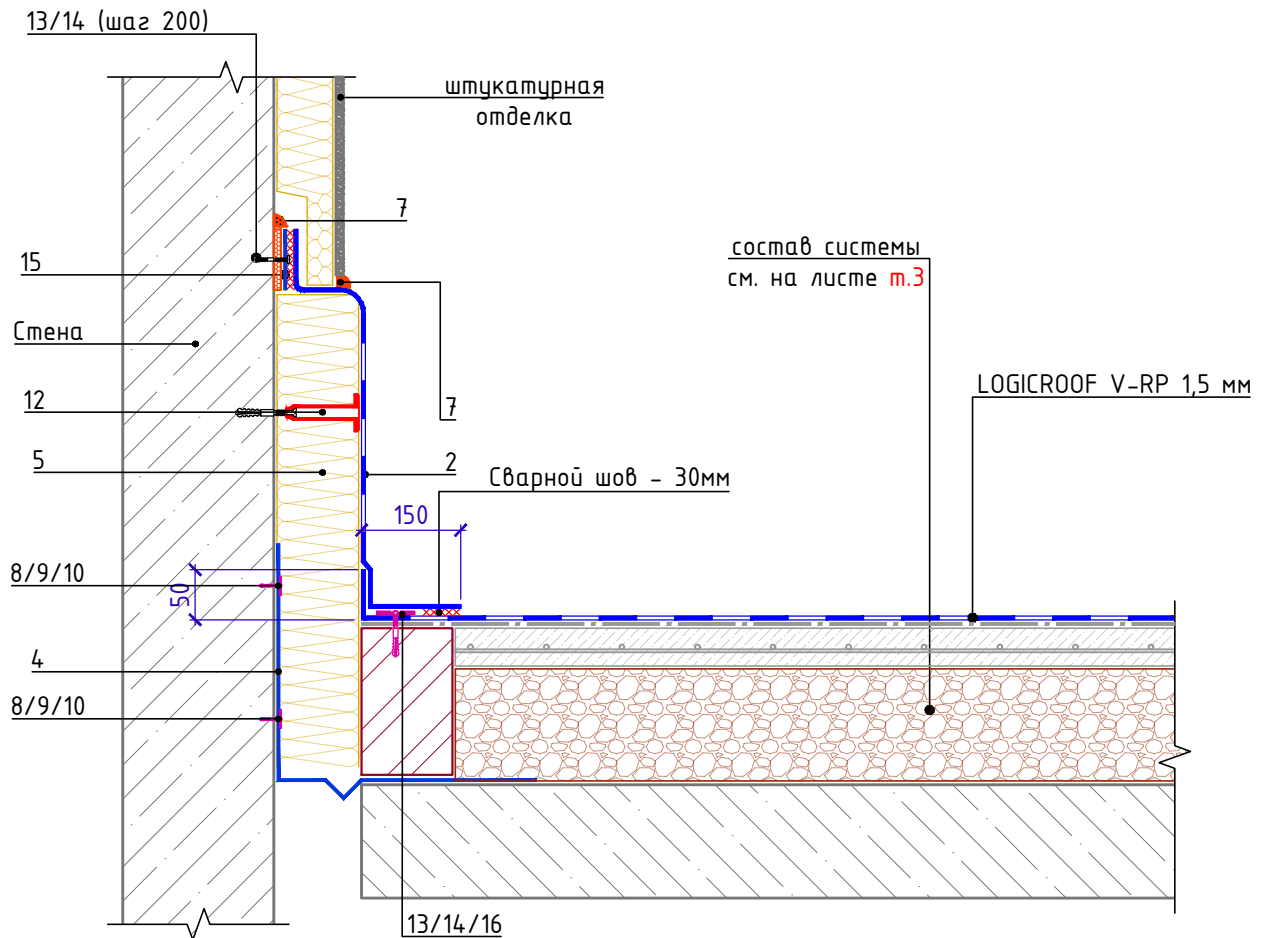

Спецификация на узел Ч.9.3-2020.07

Поз.	Наименование	Расход на 1 м.п. примыкания	Ед.изм.	Прим.
2	LOGICROOF V-RP 1,5мм	по проекту	м ²	
4	Металлический компенсатор	по проекту		
5	ТЕХНОЛАЙТ ЭКСТРА	по проекту	м ³	
7	Герметик ТЕХНОНИКОЛЬ ПУ (упаковка 600мл)	0,25	шт.	
8	Саморез остроконечный 4,8x50	4	шт.	
9	Анкерный элемент ТЕХНОНИКОЛЬ 8x45	4	шт.	
10	Шайба Ø50мм	4	шт.	
12	Телескопический крепежный элемент ТЕХНОНИКОЛЬ	по проекту	шт.	
13	Саморез остроконечный 4,8x50	10	шт.	
14	Анкерный элемент ТЕХНОНИКОЛЬ 8x45	10	шт.	
15	Металлическая полоса с ПВХ-покрытием	по проекту	м.п.	
16	Тарельчатый элемент	5	шт.	

1. Металлический компенсатор крепить саморезами с шайбой Ø 50мм с шагом не более 500мм

Взам. инв. №

Подп. и дата

Инв. № подл.

Изм.	Кол.	Лист	№ док.	Подпись	Дата

Деформационный шов в примыкании к стене.
Вариант 1

Лист
9.3



Деформационный шов в примыкании к стене (сэндвич-панель).

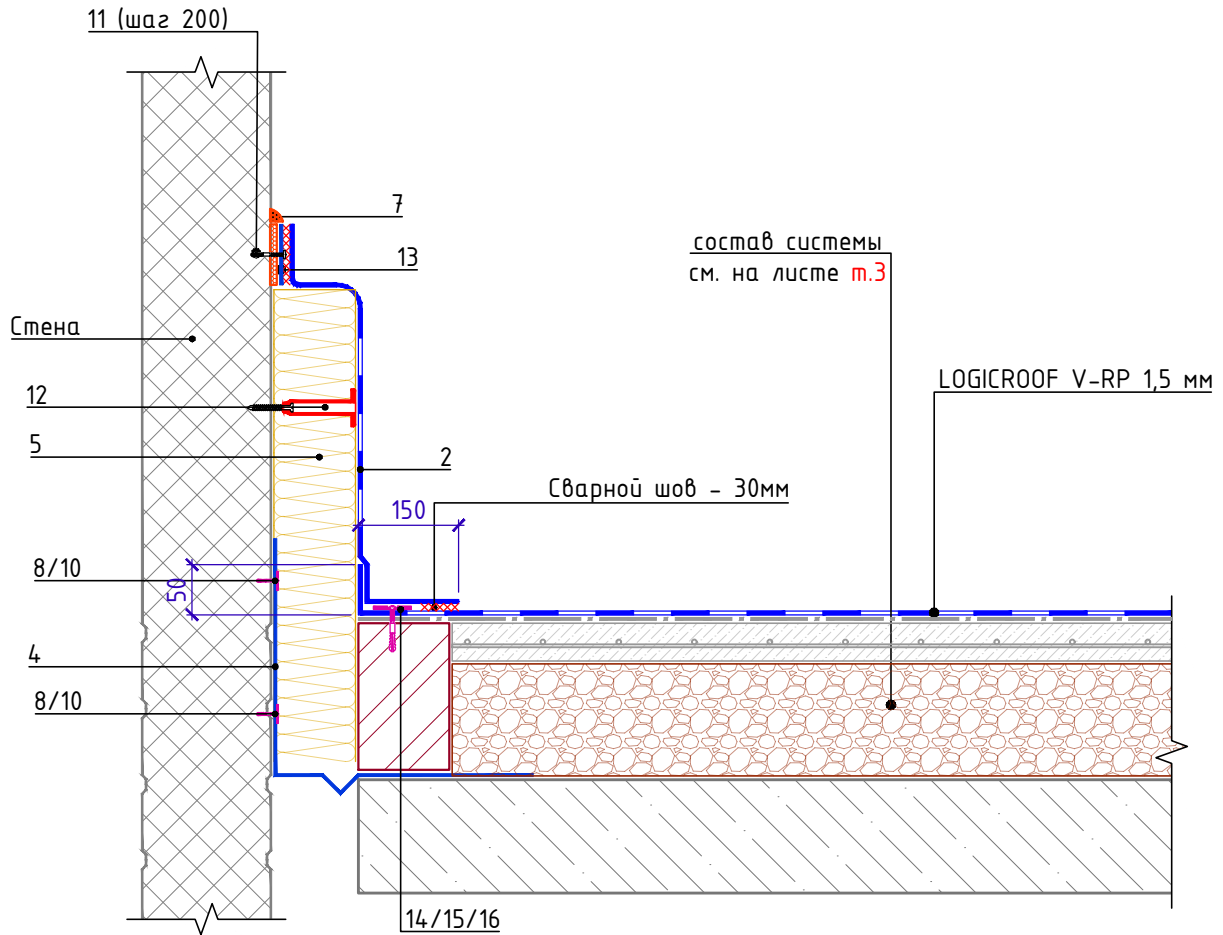

Спецификация на узел У.9.4-2020.07

Поз.	Наименование	Расход на 1 м.п. примыкания	Ед.изм.	Прим.
2	LOGICROOF V-RP 1,5мм	по проекту	м ²	
4	Металлический компенсатор	по проекту		
5	ТЕХНОЛАЙТ ЭКСТРА	по проекту	м ³	
7	Герметик ТЕХНОНИКОЛЬ ПУ (упаковка 600мл)	0,25	шт.	
8	Саморез сверлоконечный ТЕХНОНИКОЛЬ 5,5x35	4	шт.	
10	Шайба Ø50мм	4	шт.	
11	Саморез сверлоконечный ТЕХНОНИКОЛЬ 5,5x35	5	шт.	
12	Телескопический крепежный элемент ТЕХНОНИКОЛЬ	по проекту	шт.	
13	Металлическая полоса с ПВХ-покрытием	по проекту	м.п.	
14	Саморез остроконечный 4,8x50	5	шт.	
15	Анкерный элемент ТЕХНОНИКОЛЬ 8x45	5	шт.	
16	Тарельчатый элемент	5	шт.	

1. Металлический компенсатор крепить саморезами с шайбой Ø 50мм с шагом не более 500мм

Взам. инв. №
Подп. и дата
Инв. № подл.

Изм.	Кол.	Лист	№ док.	Подпись	Дата

Деформационный шов в примыкании к стене.
Вариант 2

Лист
9.4



Примыкание к зенитному фонарю
Вариант 1. (после монтажа фонаря).

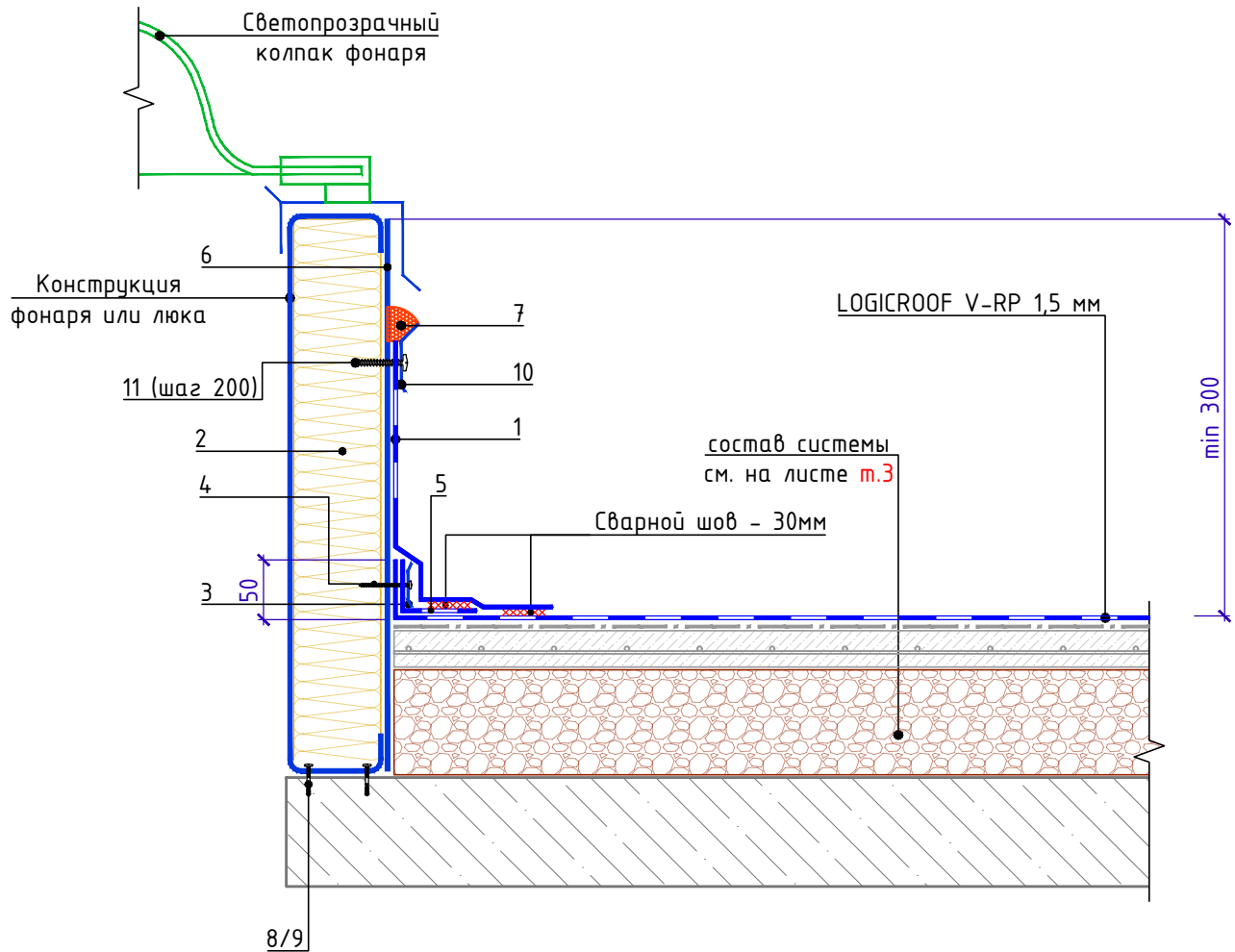

Спецификация на узел У.10.2-2020.07

Поз.	Наименование	Расход на 1 м.п. примыкания.	Ед.изм.	Прим.
1	LOGICROOF V-RP 1,5мм	по проекту	м ²	
2	ТЕХНОРУФ Н ПРОФ	по проекту	м ³	
3	Прижимная рейка ТЕХНИКОЛЬ	1,00	м.п.	
4	Саморез сверлоконечный ТЕХНИКОЛЬ 5,5x35	5	шт.	
5	LOGICROOF V-RP 1,5мм (ширина 120 мм)	0,12	м ²	
6	Оцинкованная сталь	по проекту	м ²	
7	Герметик ТЕХНИКОЛЬ ПУ (упаковка 600мл)	0,25	шт.	
8	Саморез остроконечный 4,8x50	10	шт.	
9	Анкерный элемент ТЕХНИКОЛЬ 8x45	10	шт.	
10	Краевая рейка ТЕХНИКОЛЬ	1,00	м.п.	
11	Саморез сверлоконечный ТЕХНИКОЛЬ 5,5x35	5	шт.	

Взам. инв. №
Подп. и дата
Инв. № подл.

Изм.	Кол.	Лист	№ док.	Подпись	Дата

Примыкание к зенитному фонарю
Вариант 1. (после монтажа фонаря).

Лист
10.2



Примыкание к люку дымоудаления
Вариант 2 (до монтажа люка).

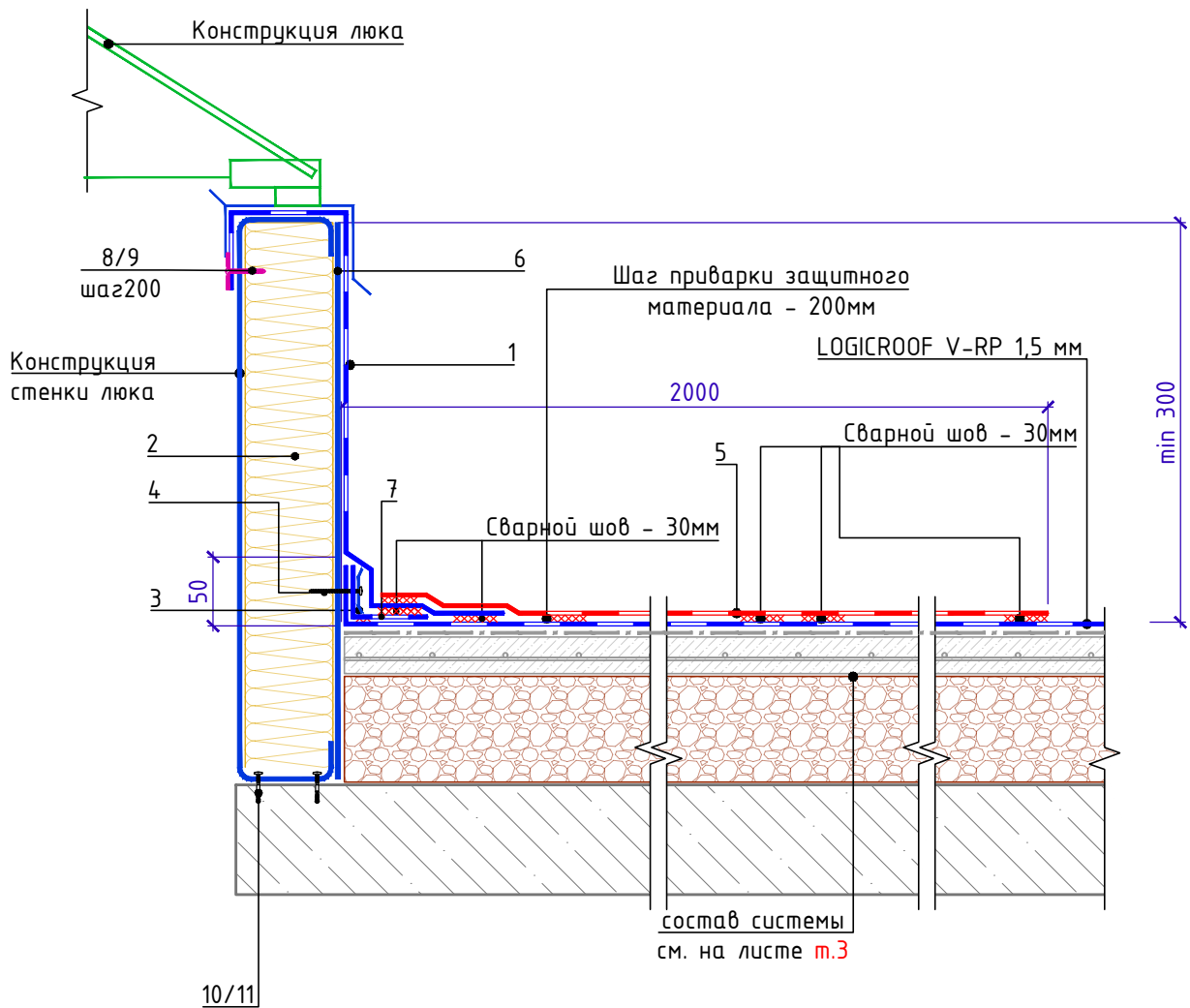

Спецификация на узел У.10.3-2020.07

Поз.	Наименование	Расход на 1 м.п. примыкания.	Ед.изм.	Прим.
1	LOGICROOF V-RP 1,5мм	по проекту	м ²	
2	ТЕХНОРУФ Н ПРОФ	по проекту	м ³	
3	Прижимная рейка ТЕХНИКОЛЬ	1,00	м.п.	
4	Саморез сверлоконечный ТЕХНИКОЛЬ 5,5x35	5	шт.	
5	Противопожарный защитный материал LOGICROOF NG	2,00	м ²	
6	Оцинкованная сталь	по проекту	м ²	
7	LOGICROOF V-RP 1,5мм (ширина 120 мм)	0,12	м ²	
8	Саморез сверлоконечный ТЕХНИКОЛЬ 5,5x35	6,70	шт.	
9	Тарельчатый элемент	5	шт.	
10	Саморез остроконечный 4,8x50	10	шт.	
11	Анкерный элемент ТЕХНИКОЛЬ 8x45	10	шт.	

Взам. инв. №

Подп. и дата

Инв. № подл.

Изм.	Кол.	Лист	№ док.	Подпись	Дата

Примыкание к люку дымоудаления
Вариант 2 (до монтажа люка).

Лист

10.3



Примыкание к зенитному фонарю
Вариант 2 (до монтажа фонаря).

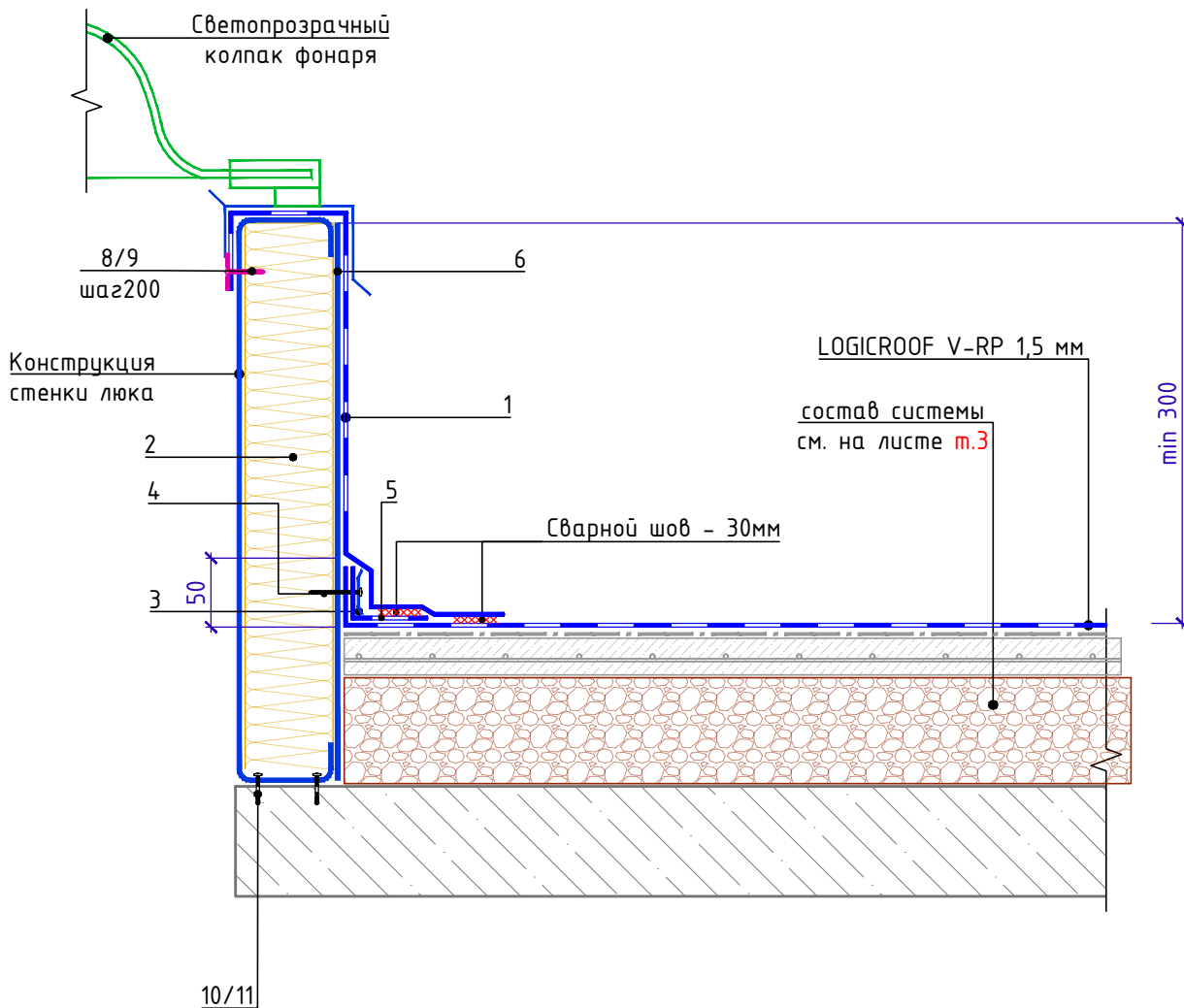

Спецификация на узел У.10.4-2020.07

Поз.	Наименование	Расход на 1 м.п. примыкания.	Ед.изм.	Прим.
1	LOGICROOF V-RP 1,5мм	по проекту	м ²	
2	ТЕХНОРУФ Н ПРОФ	по проекту	м ³	
3	Прижимная рейка ТЕХНОНИКОЛЬ	1,00	м.п.	
4	Саморез сверлоконечный ТЕХНОНИКОЛЬ 5,5x35	5	шт.	
5	LOGICROOF V-RP 1,5мм (ширина 120 мм)	0,12	м ²	
6	Оцинкованная сталь	по проекту	м ²	
8	Саморез сверлоконечный ТЕХНОНИКОЛЬ 5,5x35	6,70	шт.	
9	Тарельчатый элемент	5	шт.	
10	Саморез остроконечный 4,8x50	10	шт.	
11	Анкерный элемент ТЕХНОНИКОЛЬ 8x45	10	шт.	

Взам. инв. №
Подп. и дата
Инв. № подл.

Изм.	Кол.	Лист	№ док.	Подпись	Дата

Примыкание к зенитному фонарю
Вариант 2 (до монтажа фонаря).

Лист
10.4



Примыкание к выходу на крышу

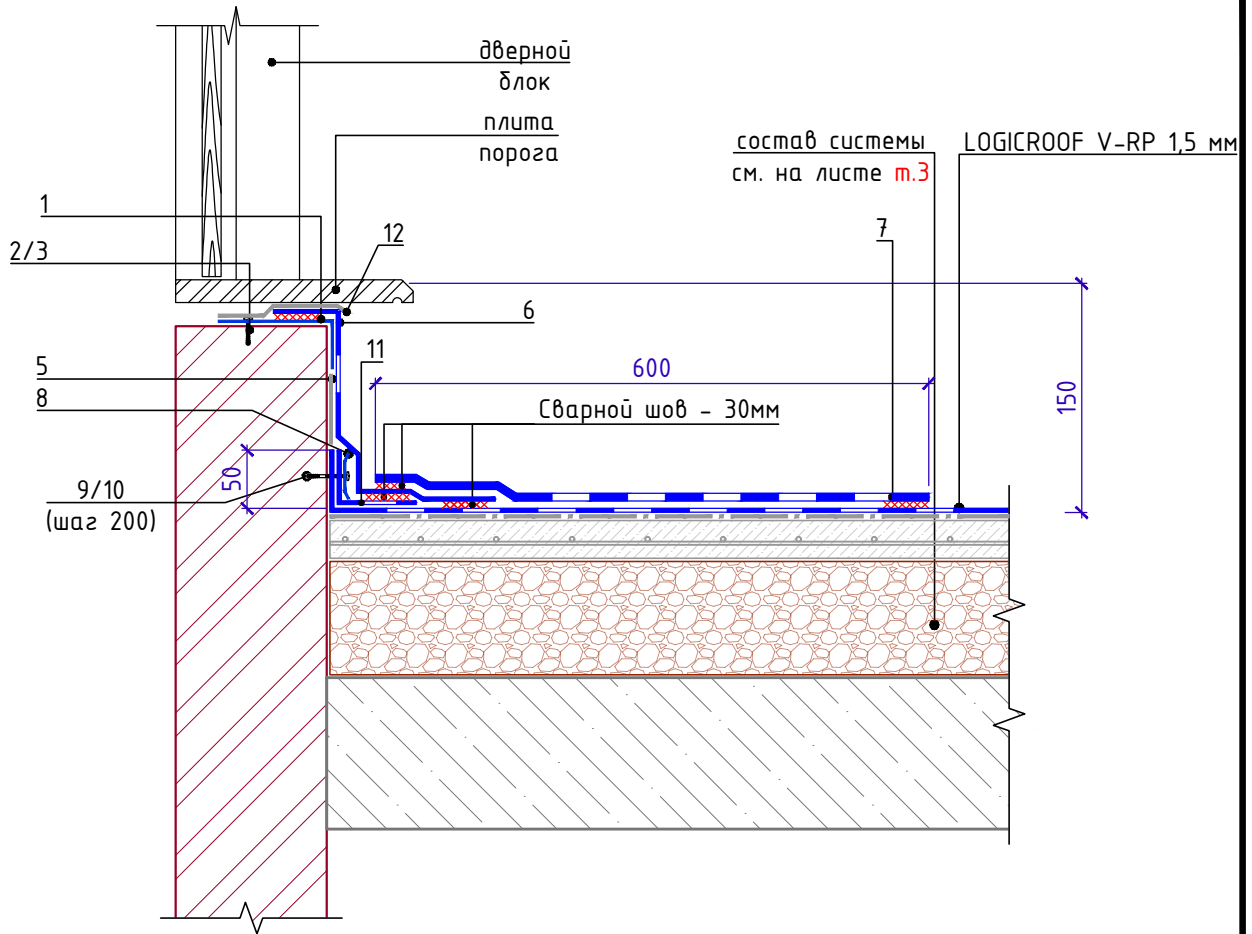

Спецификация на узел У.12.1-2020.07

Поз.	Наименование	Расход на 1 м.п. примыкания.	Ед.изм.	Прим.
1	Стальной уголок покрытый ПВХ	по проекту	м.п.	
2	Саморез остроконечный 4,8x50	5	шт.	
3	Анкерный элемент ТЕХНОНИКОЛЬ 8x45	5	шт.	
5	Геотекстиль излопробивной термообработанный 300г/м ²	по проекту	м ²	
6	LOGICROOF V-RP 1,5мм	по проекту	м ²	
7	Готовые элементы LOGICROOF Walkway Puzzle	по проекту	шт.	
8	Прижимная рейка ТЕХНОНИКОЛЬ	1,00	м.п.	
9	Саморез остроконечный 4,8x50	5	шт.	
10	Анкерный элемент ТЕХНОНИКОЛЬ 8x45	5	шт.	
11	LOGICROOF V-RP 1,5мм (ширина 120 мм)	0,12	м ²	
12	Геотекстиль излопробивной термообработанный 300г/м ²	0,20	м ²	

Взам. инв. №
Подп. и дата
Инв. № подл.

Изм.	Кол.	Лист	№ док.	Подпись	Дата

Примыкание к выходу на крышу

Лист
11.1

Схема крепления ограждения кровли к бетонному или каменному парапету

Схема крепления ограждения кровли к бетонному или каменному парапету

Схема крепления ограждения кровли к парапету из сэндвич-панели

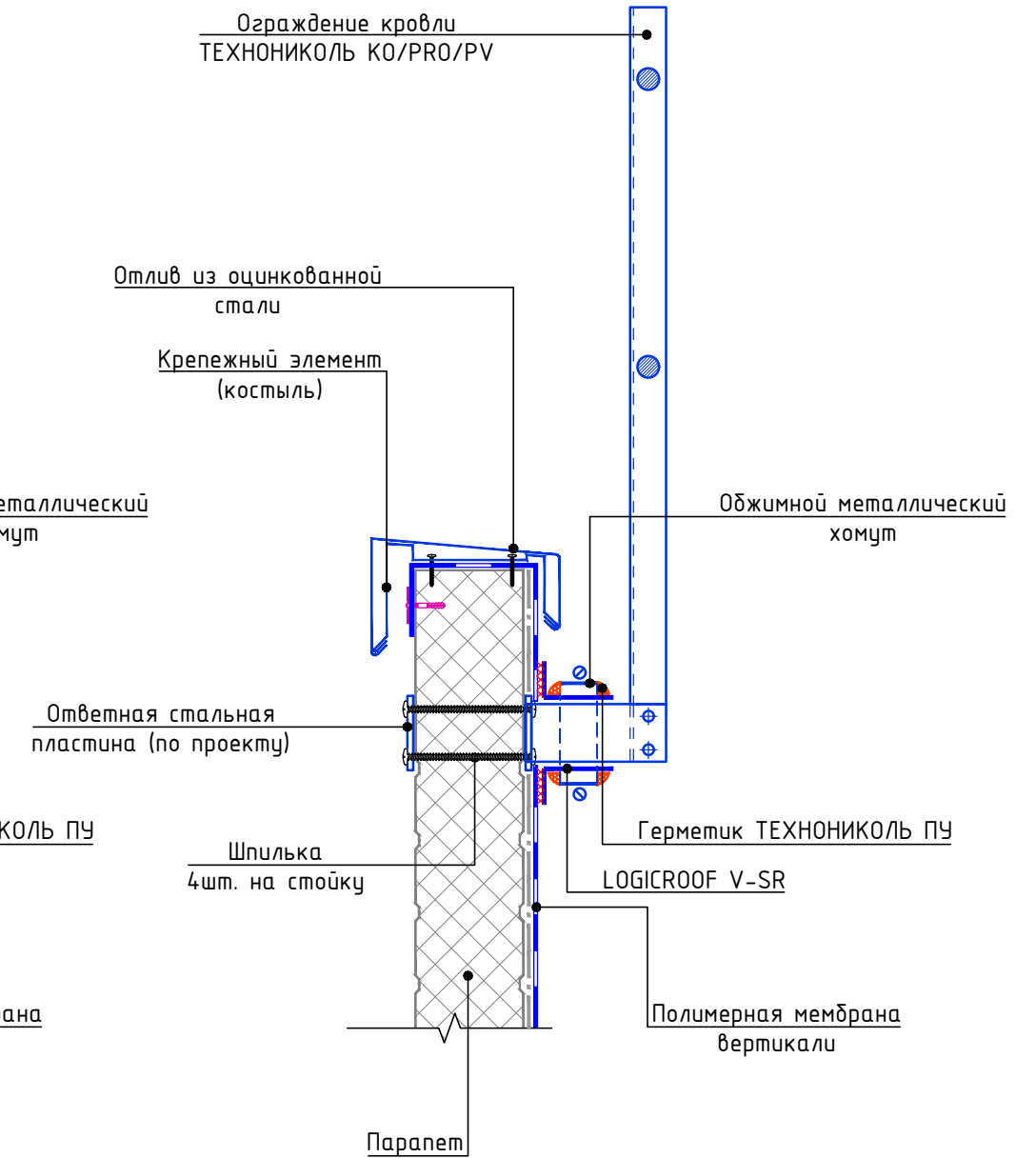
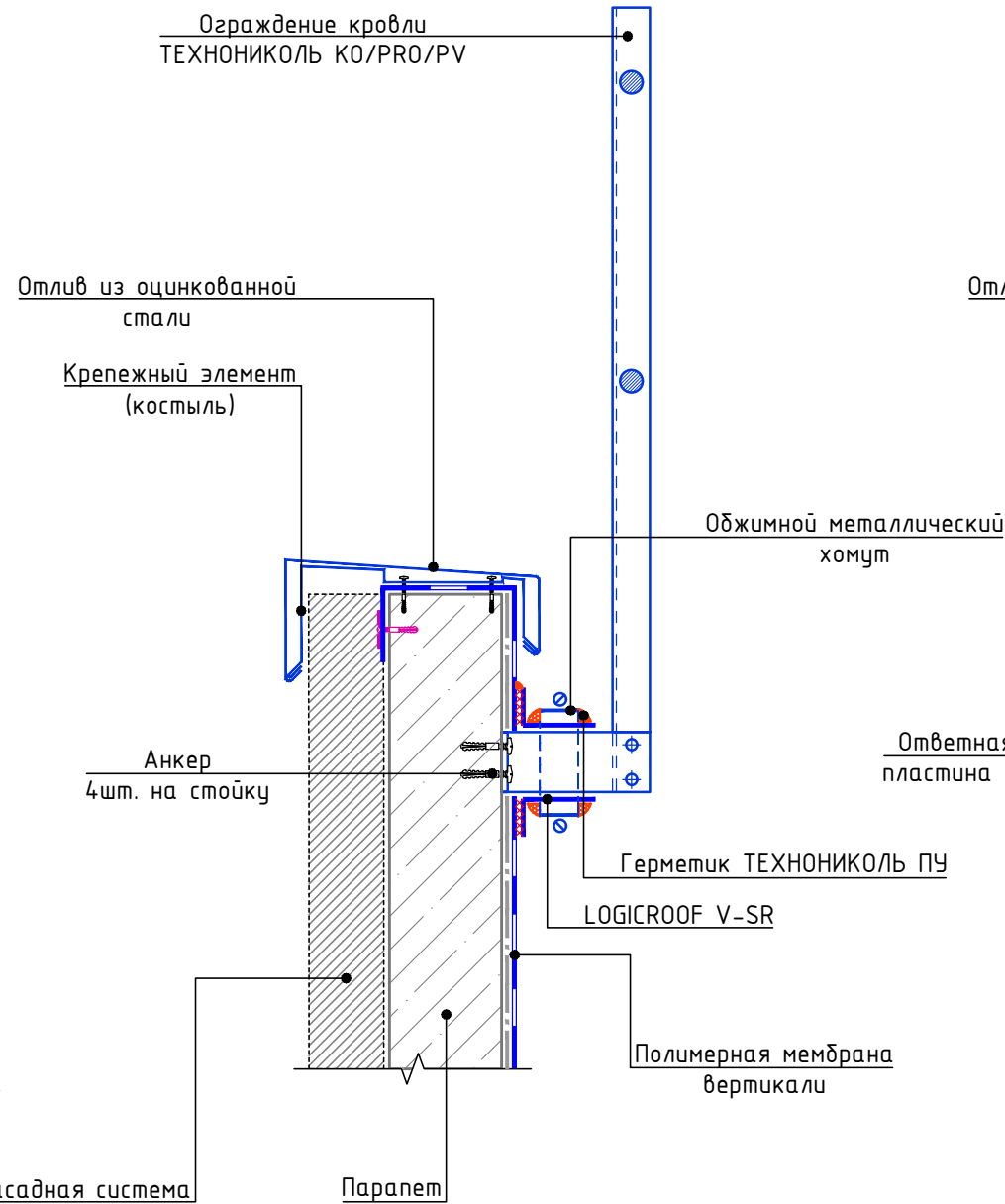
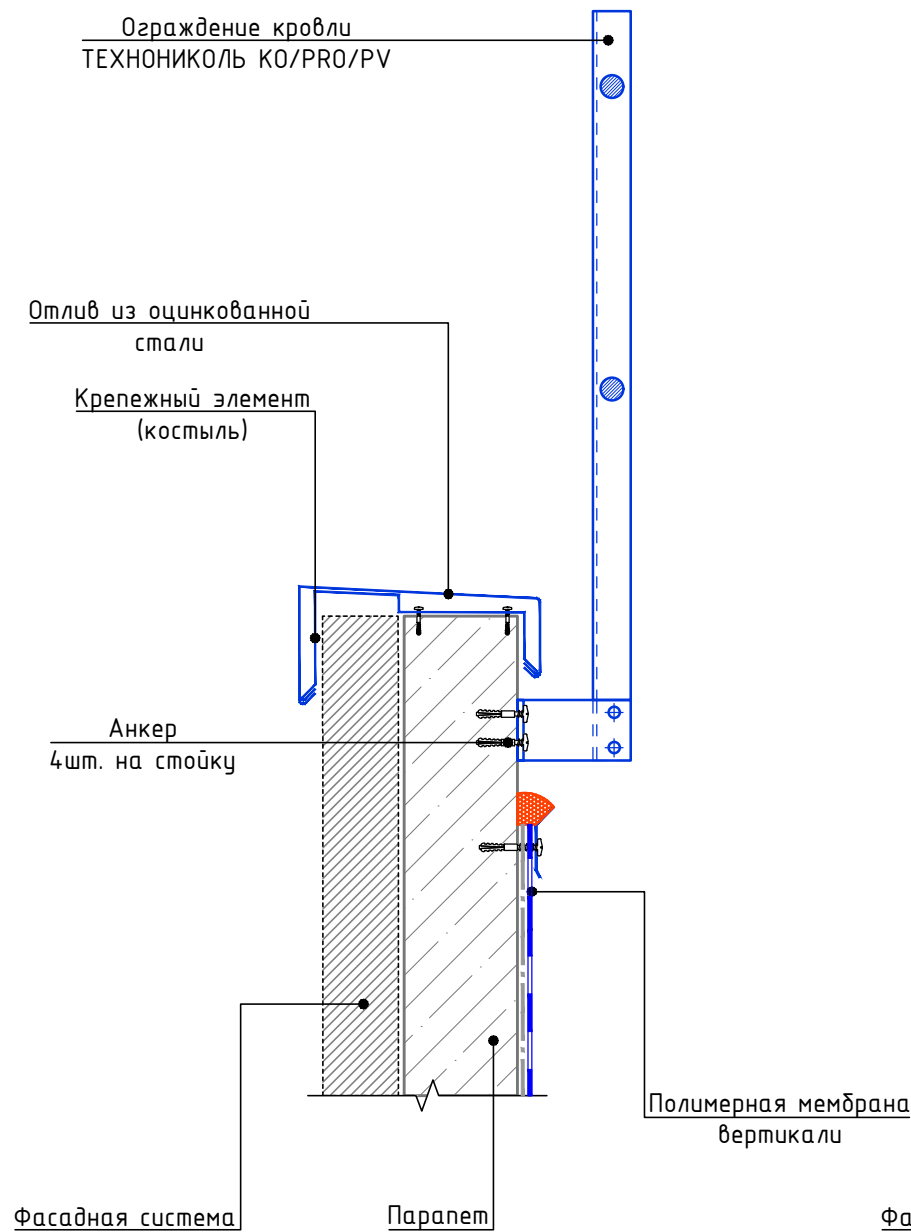

1. Кровельное ограждение ТЕХНИКОЛЬ КО/ПРО/PV представляет собой готовый установочный комплект с длиной секции 3,0м.п. (поставляется в упаковке в разобранном виде).
2. Изделие выпускается в двух вариантах высот 600мм с двумя горизонтальными ригелями (КО/ПРО/PV-600-2) и 800мм (КО/ПРО/PV-800-3) с тремя горизонтальными ригелями.
3. Механические крепежи для крепления кронштейнов кровельных ограждений в комплектах не предусмотрены и подбираются исходя из функционального слоя крепления на кровле, а также технического состояния этого слоя и соответствующих рекомендаций технических служб Компании ТЕХНИКОЛЬ
4. При монтаже ограждения на парапет с заведением гидроизоляции необходимо в месте проходки кронштейна ограждения через полимерную мембрану закрепить жесткий утеплитель на кронштейн для образования объемного прямоугольного сечения и качественного примыкания гидроизоляции. (см. технологическую карту).

Изм.	Кол.	Лист	№ док.	Подпись	Дата

Схема установки ограждения кровли

Взам. инв. №	
Подп. и дата	
Инв. № подл.	